

**ELBESPORT**  
FITNESS EQUIPMENT



# EQUIPMENT 2023

GROUPFITNESS | FREEWEIGHT | FUNCTIONAL TRAINING | RACKS, RIGS & TOWER

## GROUPFITNESS

- » LANGHANTELN ab Seite 04
- » KLEINTEILE ab Seite 06
- » ZUBEHÖR Seite 08
- » BÄLLE Seite 09
- » WORKOUT MATTEN ab Seite 09
- » KLEINTEILE ab Seite 12
- » AUFBEWAHRUNG ab Seite 14

## FREEWEIGHT

- » KURZ- & LANGHANTELN ab Seite 18
- » HANTELSCHIEBEN ab Seite 30
- » HANTELSTANGEN ab Seite 36
- » VERSCHLÜSSE ab Seite 45
- » AUFBEWAHRUNG ab Seite 47
- » GRIFFE ab Seite 51
- » ZUBEHÖR ab Seite 59
- » BÄNKE ab Seite 61

## FUNCTIONAL TRAINING

- » KETTLEBELLS ab Seite 66
- » BÄLLE ab Seite 68
- » BAGS ab Seite 70
- » BÄNDER ab Seite 72
- » SPRUNGBOXEN ab Seite 76
- » AUFBEWAHRUNG Seite 79
- » ZUBEHÖR ab Seite 80
- » BODEN ab Seite 84

## RACKS, RIGS & TOWER

- » ELBESPORT FUNCTIONAL TOWER Seite 91

### ELBESPORT GIANT SERIES

- » WALL HALF RACK Seite 93
- » TRAPEZ POWER RACK Seite 94
- » TRAPEZ POWER RACK DOUBLE Seite 95
- » HEXAGON DOUBLE POWER RACK Seite 96
- » ULTIMATE TOWER Seite 97
- » GIANT SERIES OCTAGON Seite 98

### ELBESPORT RACKS

- » WALLMOUNT RACK BASIC 210 Seite 99
- » WALLMOUNT RACK BASIC 240 Seite 100
- » WALLMOUNT RACK PRO 210 Seite 101
- » WALLMOUNT RACK PRO 240 Seite 102
- » SQUAT RACK BASIC 215 Seite 103
- » SQUAT RACK BASIC 245 Seite 104
- » SQUAT RACK PRO 215 Seite 105
- » SQUAT RACK PRO 245 Seite 106
- » MOBILE SQUAT STAND Seite 107
- » RACKS ZUBEHÖRTEILE Seite 108

# GROUP FITNESS

Von klassischen Langhantel-Sets, Hantelscheiben und Hantelstangen über Handgewichte und Bänder bis hin zu Steps, Matten und Bällen – wir verstehen Groupfitness.

- » LANGHANTELN ab Seite 04
- » KLEINTEILE ab Seite 06
- » ZUBEHÖR Seite 08
- » BÄLLE Seite 09
- » WORKOUT MATTEN ab Seite 09
- » KLEINTEILE ab Seite 12
- » AUFBEWAHRUNG ab Seite 14

## HOT IRON® URETHAN LANGHANTELSET

**Bestehend aus:**

- » Set 20 kg mit 2 x 1,25, 2 x 2,5, 2 x 5 kg Scheibe
- » Scheiben Gusseisen mit Urethan ummantelt
- » Langhantel 1450 x 28 mm, Gewicht 3,0 kg, belastbar bis 80 kg
- » hoch belastbare Klappverschlüsse

Artikelnummer  
12061



## HOT IRON® URETHAN SCHEIBENSET

- » Material: Eisenkern, urethanbeschichtet, geruchlos, geräuscharm, bodenschonend
- » Gebördelter Edelstahl-Innenring
- » Innenring Durchmesser: 30 mm
- » Set bestehend aus je zwei Scheiben 1,25, 2,5 und 5 kg, farblich kodiert: Rot, grau, schwarz.
- » 1 Paar Klappverschlüsse 28 mm
- » 1,25 kg Scheibe: Durchmesser max.: 17 – 9 cm, Dicke: 2,8 cm
- » 2,5 kg Scheibe: Durchmesser max.: 19 – 21 cm, Dicke: 3,6
- » 5 kg Scheibe: Durchmesser max.: 24 – 27 cm, Dicke: 4,2 cm
- » 10 kg Scheibe: Durchmesser max.: 30 – 33 cm, Dicke: 4,7 cm

|                      |       |  |
|----------------------|-------|--|
| <b>Artikelnummer</b> | 12063 | 1,25 kg Scheibe: Rot, Durchmesser max.: 17 – 9 cm, Dicke: 2,8 cm   |
| Set                  | 12062 | 2,5 kg Scheibe: Grau, Durchmesser max.: 19 – 21 cm, Dicke: 3,6     |
|                      | 12065 | 5 kg Scheibe: Schwarz, Durchmesser max.: 24 – 27 cm, Dicke: 4,2 cm |
|                      | 12066 | 10 kg Scheibe: Rot, Durchmesser max.: 30 – 33 cm, Dicke: 4,7 cm    |



## HOT IRON® HANTELSTANGE 28 MM

- » Material: 28 mm Hohlstange aus hartverchromtem Stahl
- » Griffoberfläche carbonsilber eloxiert, leicht angeraut
- » geeignet für alle Hantelscheiben ab 28 mm
- » bodenschonende Kunststoffendkappen
- » belastbar bis 80,0 kg
- » Länge: 145 cm (Grifflänge: ca. 97 cm / Breite Scheibenaufnahme: 22 cm)
- » Gewicht: 3,0 kg
- » Farbe: Anthrazit / silber



**Artikelnummer**  
12067

## FEDERKLEMME

- » verchromter Stahl mit Gummigriff
- » für Stangen mit 25-, 27-, 28- oder 30 mm Durchmesser



|                      |          |
|----------------------|----------|
| <b>Artikelnummer</b> |          |
| Federklemme, 30 mm   | 11293    |
| Federklemme, 28 mm   | 11294    |
| Federklemme, 27 mm   | 11380-27 |
| Federklemme, 25 mm   | 11295    |

## KLAPPVERSCHLUSS

- » Robuste Flap Locks für Stangen mit 25-, 27-, 28- oder 30 mm Durchmesser
- » Material: Kunststoff mit Gummipuffern



|                             |                 |
|-----------------------------|-----------------|
| <b>Artikelnummer</b>        |                 |
| Klappverschluss grau, 30 mm | 11293-flap lock |
| Klappverschluss grau, 28 mm | 11294-flap lock |
| Klappverschluss grau, 27 mm | 11380-flap lock |

## DREHVERSCHLUSS

- » Material: Kunststoff mit Gummipuffern
- » für Stangen mit 30 mm Durchmesser



|                            |       |
|----------------------------|-------|
| <b>Artikelnummer</b>       |       |
| Drehverschluss grau, 30 mm | 12058 |

## HOT IRON® KLAPPVERSCHLUSS

- » Material: Kunststoff mit Gummipuffern
- » Durchmesser: 28 mm
- » Farbe: Grau



|                                       |       |
|---------------------------------------|-------|
| <b>Artikelnummer</b>                  |       |
| HOT IRON® Klappverschluss grau, 28 mm | 12068 |

## HANDGEWICHTE VINYL, RUND

- » ideal für das Gymnastik-, Aerobic- und Fitnessstraining im Studio oder zu Hause
- » Material: Gusseisen, vinylbeschichtet
- » unempfindlich gegen Schweiß und Kratzer
- » leicht zu reinigen
- » Gewicht: 0,5 – 7,0 kg
- » Farben: Orange, blau, grün, rot, lila, gelb, schwarz, anthrazit, grau

### Produktmaße

#### 0,5 kg Vinylhantel (orange)

- » Gesamtlänge: ca. 12,6 cm
- » Grifflänge: ca. 8 cm
- » Griffdurchmesser: ca. 2,5 cm
- » Durchmesser Hantelkopf: ca. 4,9 cm



#### 2,0 kg Vinylhantel (rot)

- » Gesamtlänge: ca. 17,6 cm
- » Grifflänge: ca. 9,2 cm
- » Griffdurchmesser: ca. 3,4 cm
- » Durchmesser Hantelkopf: ca. 6,8 cm



#### 5,0 kg Vinylhantel (schwarz)

- » Gesamtlänge: ca. 21,5 cm
- » Grifflänge: ca. 11 cm
- » Griffdurchmesser: ca. 4,4 cm
- » Durchmesser Hantelkopf: ca. 10,3 cm



#### 1,0 kg Vinylhantel (blau)

- » Gesamtlänge: ca. 14,5 cm
- » Grifflänge: ca. 8,2 cm
- » Griffdurchmesser: ca. 2,8 cm
- » Durchmesser Hantelkopf: ca. 5,8 cm



#### 3,0 kg Vinylhantel (lila)

- » Gesamtlänge: ca. 18,2 cm
- » Grifflänge: ca. 9,5 cm
- » Griffdurchmesser: ca. 3,8 cm
- » Durchmesser Hantelkopf: ca. 8,3 cm



#### 6,0 kg Vinylhantel (anthrazit)

- » Gesamtlänge: ca. 23 cm
- » Grifflänge: ca. 10,7 cm
- » Griffdurchmesser: ca. 4,5 cm
- » Durchmesser Hantelkopf: ca. 10,8 cm

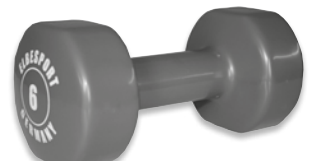

#### 1,5 kg Vinylhantel (grün)

- » Gesamtlänge: ca. 16 cm
- » Grifflänge: ca. 8,8 cm
- » Griffdurchmesser: ca. 3,2 cm
- » Durchmesser Hantelkopf: ca. 6,5 cm



#### 4,0 kg Vinylhantel (gelb)

- » Gesamtlänge: ca. 20 cm
- » Grifflänge: ca. 10,0 cm
- » Griffdurchmesser: ca. 4,3 cm
- » Durchmesser Hantelkopf: ca. 9,5 cm



#### 7,0 kg Vinylhantel (grau)

- » Gesamtlänge: ca. 23 cm
- » Grifflänge: ca. 9,5 cm
- » Griffdurchmesser: ca. 4,6 cm
- » Durchmesser Hantelkopf: ca. 10,8 cm

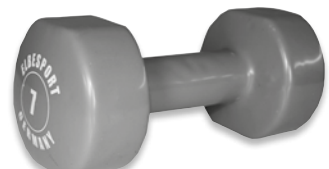

### Artikelnummer

0,5 kg orange 11000  
 1,0 kg blau 11001  
 1,5 kg grün 11002

2,0 kg rot 11003  
 3,0 kg lila 11004  
 4,0 kg gelb 11005

5,0 kg schwarz 11006  
 6,0 kg anthrazit 11007  
 7,0 kg grau 11008

## AB-SOLUTE BAUCHTRAINER

- » Ergonomisches Kopf- und Nackenpolster
- » Griffpolster für angenehmes Training
- » Material: Kautschukholz und Kunstleder

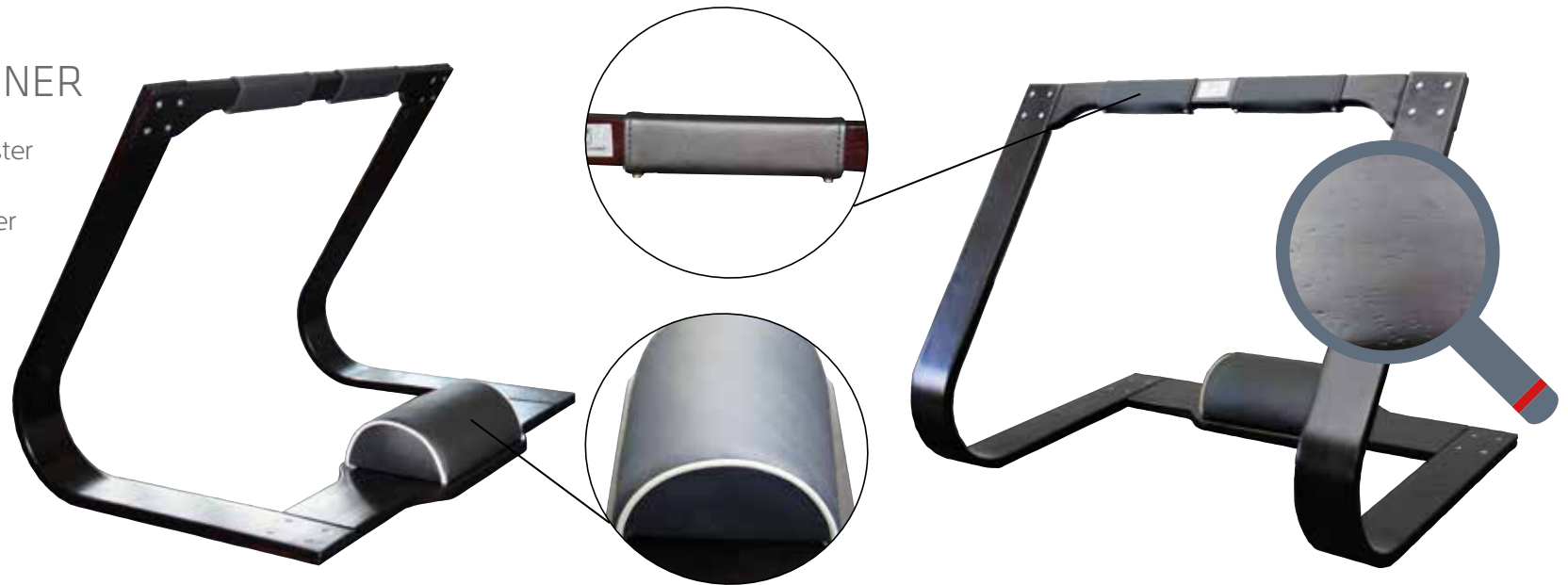

Artikelnummer  
11180-absolute

## REEBOK® STEP PROFESSIONAL

- » aus Kunststoff mit rutschfester Oberfläche
- » dreifach höhenverstellbar: 15 / 20 / 25 cm
- » Maße (L x B x H): 90 x 35 x 15 cm
- » Gewicht: 7,5 kg
- » Ersatzteile: Gummifuß und Clip einzeln erhältlich



Artikelnummer  
11060-black  
11060-Gummifuß  
12037 Ersatzclip



## ELBESPORT GYMNASTIKBALL

- » strapazierfähiges, elastisches anti-burst-Material
- » Belastbarkeit bis 150 kg

**Artikelnummer**

|              |       |
|--------------|-------|
| Rot 55 cm    | 11041 |
| Silber 65 cm | 11042 |
| Blau 75 cm   | 11043 |



## ELBESPORT PILATESBALL

- » vielseitiges Trainingsgerät für Pilates, Beckenbodentraining und Rehabilitation
- » weiches, griffiges Material
- » mit Ventil
- » Durchmesser: 26 cm
- » Gewicht: 120 gr

**Artikelnummer**

|                  |       |
|------------------|-------|
| Pilatesball Blau | 11045 |
|------------------|-------|



## ELBESPORT WORKOUT MATTE, BLAU

- » geschlossenzelliger Spezial-Schaumstoff
- » hervorragende Rückstellbar- und Reißfestigkeit
- » mit 2 Metallösen, Ösenabstand 36 cm
- » rollbar
- » abwaschbar
- » Maße (L x B x H): 180 x 60 x 1,0 cm

Artikelnummer  
12042

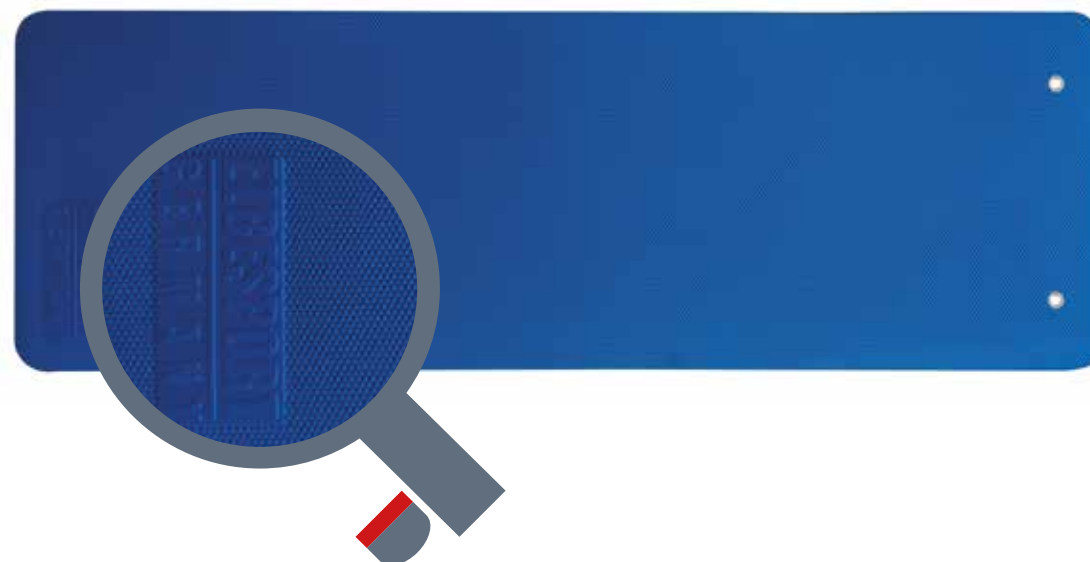

## ELBESPORT WORKOUT MATTE, ANTHRAZIT

- » geschlossenzelliger Spezial-Schaumstoff
- » hervorragende Rückstellbar- und Reißfestigkeit
- » mit 2 Metallösen, Ösenabstand 36 cm
- » rollbar
- » abwaschbar
- » Maße (L x B x H): 180 x 60 x 1,0 cm

Artikelnummer  
12041

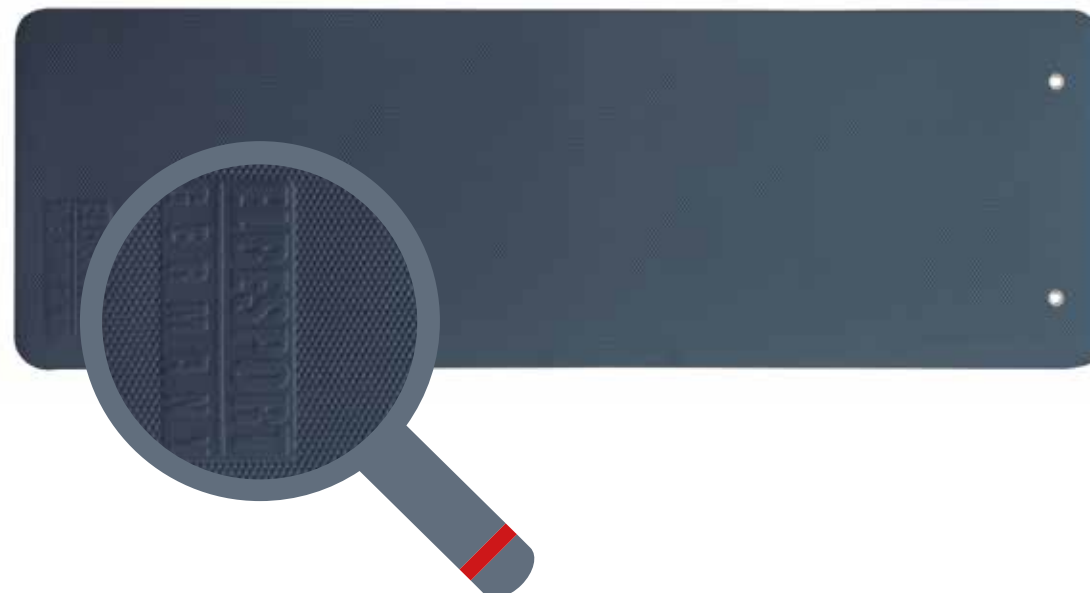

## ORIGINAL IRON SYSTEM® WORKOUT MATTE

- » geschlossenzelliger abwaschbarer Spezial-Schaumstoff
- » extreme Rückstellbar- und Reißfestigkeit
- » Ösenabstand 36 cm
- » Maße (L x B x H): 140 x 60 x 1,2 cm

### Artikelnummer

|           |       |
|-----------|-------|
| Rot       | 12039 |
| Anthrazit | 12040 |



### ELBESPORT TUBE „PREMIUM“ SOFTGRIFF

- » hautfreundliches Naturlatex mit konstanter Spannkraft
- » gepolsterte Griffe



**Artikelnummer**

|              |         |
|--------------|---------|
| leicht       | 12024-s |
| mittel       | 12025-s |
| schwer       | 12026-s |
| extra schwer | 12027-s |

### ELBESPORT TUBE „PREMIUM“ PLASTIKGRIFF

- » hautfreundliches Naturlatex mit konstanter Spannkraft
- » Hülsengriffe



**Artikelnummer**

|              |         |
|--------------|---------|
| leicht       | 12024-p |
| mittel       | 12025-p |
| schwer       | 12026-p |
| extra schwer | 12027-p |

### ELBESPORT TRIPLE TUBE SET

- » hautfreundliches Naturlatex mit konstanter Spannkraft
- » 4 – 7-fache Dehnbarkeit
- » gepolsterte Griffe
- » 3 einzelne Tubes in leicht / mittel / schwer (insges. zu 7 unterschiedlichen Stärken kombinierbar)



**Artikelnummer**

12030

### TÜRHALTERUNG TUBE



**Artikelnummer**

12031

## ELBESPORT POWER TUBES

- » Material: Naturlatex mit Nylonummantelung
- » besonders stabil und zugfest
- » gute Elastizität
- » konstante Spannkraft
- » eine Seite Plastikgriff
- » eine Seite Schlaufe

### Artikelnummer

|       |                                      |
|-------|--------------------------------------|
| 14750 | Elbesport – Power Tube, leicht, gelb |
| 14751 | Elbesport – Power Tube, mittel, grün |
| 14752 | Elbesport – Power Tube, schwer, rot  |



## ORIGINAL HOT IRON® LANGHANTELSTÄNDER „S“

- » extravagantes, geschwungenes Design für Scheiben ab 25 mm Innendurchmesser
- » bis zu 15 HOT IRON® Gummi oder POLYURETHAN Hantelsets.  
plus bis zu 14 10 kg-Scheiben.
- » Gewicht: ca. 30 kg
- » Maße (L x B x H): 60 x 80 x 160 cm
- » Farbe: Silber

Artikelnummer  
12051

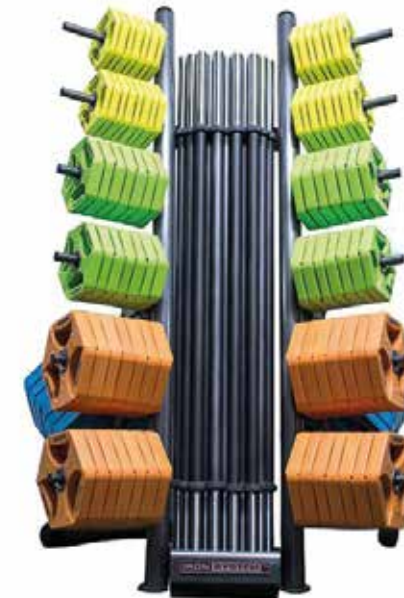

Lieferung ohne Zubehör

## ORIGINAL HOT IRON® LANGHANTELSTÄNDER „M“ „L“ „XL“

- » extravagantes, geschwungenes Design für Scheiben ab 25 mm Innendurchmesser
- » 50 mm Rundstahl, Farbe: Silber
- » Größe M:
  - für bis zu 30 HOT IRON® Langhantelsets
  - Gewicht: ca. 60 kg, Maße (L x B x H): 200 x 80 x 140 cm
- » Größe L:
  - für bis zu 15 IRON SYSTEM® Langhantelsets plus bis zu 40 10 kg-Scheiben
  - Gewicht: ca. 60 kg, Maße (L x B x H): 200 x 80 x 140 cm
- » Größe XL:
  - für bis zu 40 IRON SYSTEM® Langhantelsets
  - Gewicht: ca. 80 kg, Maße (L x B x H): 300 x 80 x 140 cm

Artikelnummer  
M 12053  
L 12056  
XL 12055



Lieferung ohne Zubehör

## WANDHALTER MATTEN METALL

- » passend für: 8 – 15 Matten mit einem Lochmaß von 36 oder 50 mm
- » Dorne aus Edelstahl: Länge ca. 16 cm, Dornabstand: 36 oder 50 cm
- » Grundplatte: Länge ca. 60 cm
- » für alle Mattenlängen geeignet



### Artikelnummer

|       |       |
|-------|-------|
| 36 mm | 12045 |
| 50 mm | 12046 |

## GYMBALL RACK

- » aus robustem Metall
- » zur Aufbewahrung von 9 Gymnastikbällen
- » Farbe: Silber



### Artikelnummer

11039-Gymball Rack

## ORIGINAL HOT IRON® ABLAGEDORN

- » für Hantelscheiben ab 25 mm Lochdurchmesser
- » Maße (L x B x H): 40 x 40 x 70 cm
- » Gewicht: ca. 5 kg
- » Farbe: Schwarz

Artikelnummer  
12054



Lieferung ohne Scheiben

## IRON SYSTEM® STÄNDER FÜR WORKOUT MATTEN

- » für bis zu 30 – 50 Matten mit max. 180 cm Länge
- » Dornabstand verstellbar auf 36, 39 und 50 cm
- » bodenschonende Polyurethan-Rollen
- » Rundrohr: 50 mm
- » Belastbarkeit: 50 kg pro Seite
- » Maße (L x B x H): 70 x 80 x 200 cm
- » Gewicht: ca. 15 kg

Artikelnummer  
12047



Lieferung ohne Zubehör

## ORIGINAL ELBESPORT ROLLWAGEN FÜR HANDGEWICHTE

- » Bodenschonende Polyurethan-Rollen
- » Diebstahlsicherung
- » Rohr: 50 x 50 mm
- » Maße (L x B x H): 60 x 90 x 110 cm
- » beladbar bis zu 259 kg
- » Farbe: Silber

Artikelnummer  
11016

### Ablagefächer Breite (Innenraum für Hanteln):

1. Fach 3,2 cm
2. Fach 3,2 cm
3. Fach 3,2 cm
4. Fach 3,2 cm
5. Fach 3,6 cm
6. Fach 3,7 cm
7. Fach 4,1 cm
8. Fach 4,1 cm
9. Fach 5,4 cm
10. Fach 5,6 cm

### Menge ELBESPORT Vinyl Hanteln (pro Ablagefach):

- 0,5 kg ca. 14 Stück, passend ab Fach 1
- 1,0 kg ca. 12 Stück, passend ab Fach 2
- 1,5 kg ca. 10 Stück, passend ab Fach 3
- 2,0 kg ca. 9 Stück, passend ab Fach 5
- 3,0 kg ca. 8 Stück, passend ab Fach 7
- 4,0 kg ca. 7 Stück, passend ab Fach 7
- 5,0 kg ca. 6 Stück, passend ab Fach 7
- 6,0 kg ca. 6 Stück, passend ab Fach 7
- 7,0 kg ca. 6 Stück, passend ab Fach 7



Lieferung ohne Hanteln



# FREE WEIGHT

Weg von bewegungsgeführtem Training hin zu eigenem Stil. Wir bieten die komplette Ausstattung für den Freihantel-Bereich.

- 
- » KURZ- & LANGHANTELN ab Seite 18
  - » HANTELSCHEIBEN ab Seite 30
  - » HANTELSTANGEN ab Seite 36
  - » VERSCHLÜSSE ab Seite 45
  - » AUFBEWAHRUNG ab Seite 47
  - » GRIFFE ab Seite 51
  - » ZUBEHÖR ab Seite 59
  - » BÄNKE ab Seite 61

## ELBESPORT KURZHANTEL CPU POLYURETHAN

- » Gewichtsblöcke aus hochwertigem Stahl
- » Ummantelung aus echtem CPU Polyurethan
- » Griffstücke verchromt und mit den Gewichtsblöcken verschweißt
- » höchste Gewichtsgenauigkeit
- » 2 bis 80 kg in 2 und 2,5 kg Schritten

**Artikelnummer**

|              |               |               |               |               |               |               |
|--------------|---------------|---------------|---------------|---------------|---------------|---------------|
| 2,0 kg 18050 | 8,0 kg 18053  | 16,0 kg 18057 | 24,0 kg 18061 | 32,0 kg 18065 | 40,0 kg 18069 | 47,5 kg 18014 |
| 2,5 kg 18000 | 10,0 kg 18054 | 17,5 kg 18005 | 25,0 kg 18007 | 32,5 kg 18009 | 42,0 kg 18070 | 48,0 kg 18073 |
| 4,0 kg 18051 | 12,0 kg 18055 | 18,0 kg 18058 | 26,0 kg 18062 | 34,0 kg 18066 | 42,5 kg 18012 | 50,0 kg 18074 |
| 5,0 kg 18001 | 12,5 kg 18003 | 20,0 kg 18059 | 27,5 kg 18008 | 35,0 kg 18010 | 44,0 kg 18071 | 52,0 kg 18075 |
| 6,0 kg 18052 | 14,0 kg 18056 | 22,0 kg 18060 | 28,0 kg 18063 | 36,0 kg 18067 | 45,0 kg 18013 | 52,5 kg 18015 |
| 7,5 kg 18002 | 15,0 kg 18004 | 22,5 kg 18006 | 30,0 kg 18064 | 37,5 kg 18011 | 46,0 kg 18072 | 54,0 kg 18076 |
|              |               |               |               |               |               | 55,0 kg 18016 |
|              |               |               |               |               |               | 56,0 kg 18077 |
|              |               |               |               |               |               | 57,5 kg 18017 |
|              |               |               |               |               |               | 58,0 kg 18078 |
|              |               |               |               |               |               | 60,0 kg 18079 |
|              |               |               |               |               |               | .....         |
|              |               |               |               |               |               | 80,0 kg 18089 |



## ELBESPORT KURZHANTEL TPU POLYURETHAN

- » Gewichtsblöcke aus hochwertigem Stahl
- » Ummantelung aus TPU Polyurethan
- » Griffstücke verchromt und mit den Gewichtsblöcken verschweißt
- » höchste Gewichtsgenauigkeit
- » 2 bis 67,5 kg in 2 und 2,5 kg Schritten

**Artikelnummer**

|              |               |               |               |               |               |
|--------------|---------------|---------------|---------------|---------------|---------------|
| 2,0 kg 18250 | 10,0 kg 18254 | 18,0 kg 18258 | 27,5 kg 18208 | 36,0 kg 18267 | 48,0 kg 18273 |
| 2,5 kg 18200 | 12,0 kg 18255 | 20,0 kg 18259 | 28,0 kg 18263 | 37,5 kg 18211 | 50,0 kg 18274 |
| 4,0 kg 18251 | 12,5 kg 18203 | 22,0 kg 18260 | 30,0 kg 18264 | 38,0 kg 18268 | 52,0 kg 18275 |
| 5,0 kg 18201 | 14,0 kg 18256 | 22,5 kg 18206 | 32,0 kg 18265 | 40,0 kg 18269 | 52,5 kg 18215 |
| 6,0 kg 18252 | 15,0 kg 18204 | 24,0 kg 18261 | 32,5 kg 18209 | 42,0 kg 18270 | 54,0 kg 18276 |
| 7,5 kg 18202 | 16,0 kg 18257 | 25,0 kg 18207 | 34,0 kg 18266 | 42,5 kg 18212 | 55,0 kg 18216 |
| 8,0 kg 18253 | 17,5 kg 18205 | 26,0 kg 18262 | 35,0 kg 18210 | 44,0 kg 18271 | 56,0 kg 18277 |
|              |               |               |               | 45,0 kg 18213 | 57,5 kg 18217 |
|              |               |               |               | 46,0 kg 18272 | 58,0 kg 18278 |
|              |               |               |               | 47,5 kg 18214 | 60,0 kg 18279 |



## ELBESPORT KURZHANTEL URETHAN

- » Gewichtsblöcke aus hochwertigem Stahl
- » Ummantelung aus Urethan
- » Griffstücke verchromt und mit den Gewichtsblöcken verschweißt
- » höchste Gewichtsgenauigkeit
- » 2 bis 50 kg in 2 und 2,5 kg Schritten

### Artikelnummer

|             |             |             |             |             |
|-------------|-------------|-------------|-------------|-------------|
| 2,0 kg 120  | 12,0 kg 124 | 22,0 kg 128 | 32,0 kg 132 | 42,0 kg 136 |
| 2,5 kg 100  | 12,5 kg 104 | 22,5 kg 108 | 32,5 kg 112 | 42,5 kg 116 |
| 4,0 kg 121  | 14,0 kg 125 | 24,0 kg 129 | 34,0 kg 133 | 44,0 kg 137 |
| 5,0 kg 101  | 15,0 kg 105 | 25,0 kg 109 | 35,0 kg 113 | 45,0 kg 117 |
| 6,0 kg 122  | 16,0 kg 126 | 26,0 kg 130 | 36,0 kg 134 | 46,0 kg 138 |
| 7,5 kg 102  | 17,5 kg 106 | 27,5 kg 110 | 37,5 kg 114 | 47,5 kg 118 |
| 8,0 kg 123  | 18,0 kg 127 | 28,0 kg 131 | 38,0 kg 135 | 48,0 kg 139 |
| 10,0 kg 103 | 20,0 kg 107 | 30,0 kg 111 | 40,0 kg 115 | 50,0 kg 119 |



## ELBESPORT KURZHANTELN HEXAGON GUMMI

- » Gewichtsblöcke aus hochwertigem Stahl
- » Ummantelung aus hochwertigem Gummi nach REACH Verordnung
- » Griffstücke verchromt und mit den Gewichtsblöcken verschweißt
- » 1 bis 10 kg in 1 kg Abstufungen
- » 10 bis 50 kg in 2,5 kg Schritten

### Artikelnummer

|                |                   |                    |                    |                    |
|----------------|-------------------|--------------------|--------------------|--------------------|
| 1,0 kg 17000-1 | 7,0 kg 17000-7    | 7,5 kg 17000-07,5  | 22,5 kg 17000-22,5 | 37,5 kg 17000-37,5 |
| 2,0 kg 17000-2 | 8,0 kg 17000-8    | 10,0 kg 17000-10,0 | 25,0 kg 17000-25,0 | 40,0 kg 17000-40   |
| 3,0 kg 17000-3 | 9,0 kg 17000-9    | 12,5 kg 17000-12,5 | 27,5 kg 17000-27,5 | 42,5 kg 17000-42,5 |
| 4,0 kg 17000-4 | 10,0 kg 17000-10  | 15,0 kg 17000-15   | 30,0 kg 17000-30   | 45,0 kg 17000-45   |
| 5,0 kg 17000-5 | 2,5 kg 17000-02,5 | 17,5 kg 17000-17,5 | 32,5 kg 17000-32,5 | 47,5 kg 17000-47,5 |
| 6,0 kg 17000-6 | 5,0 kg 17000-05,0 | 20,0 kg 17000-20   | 35,0 kg 17000-35,0 | 50,0 kg 17000-50   |



## ELBESPORT KURZHANTEL HEXAGON GUMMI, OUTDOOR

- » aus einem Stück gefertigt
- » vollständig mit Gummi ummantelter Stahl, Rostproblematik ausgeschlossen
- » Griffe durch das Gummi extrem rutschfest
- » 10 bis 50 kg in 2,5 kg Schritten

| Artikelnummer |     |         |     |         |     |         |     |
|---------------|-----|---------|-----|---------|-----|---------|-----|
| 1,0 kg        | 154 | 7,0 kg  | 160 | 17,5 kg | 168 | 35,0 kg | 175 |
| 2,0 kg        | 155 | 7,5 kg  | 165 | 20,0 kg | 169 | 37,5 kg | 176 |
| 2,5 kg        | 164 | 8,0 kg  | 161 | 22,5 kg | 170 | 40,0 kg | 177 |
| 3,0 kg        | 156 | 9,0 kg  | 162 | 25,0 kg | 171 | 42,5 kg | 178 |
| 4,0 kg        | 157 | 10,0 kg | 163 | 27,5 kg | 172 | 45,0 kg | 179 |
| 5,0 kg        | 158 | 12,5 kg | 166 | 30,0 kg | 173 | 47,5 kg | 180 |
| 6,0 kg        | 159 | 15,0 kg | 167 | 32,5 kg | 174 | 50,0 kg | 181 |



## ELBESPORT KURZHANTELN CHROM SILBER

- » aus einem Stück gefertigt
- » verchromter Stahl
- » 1 bis 10 kg in 1 kg Schritten

### Artikelnummer

|        |          |         |          |
|--------|----------|---------|----------|
| 1,0 kg | 11270-01 | 6,0 kg  | 11270-06 |
| 2,0 kg | 11270-02 | 7,0 kg  | 11270-07 |
| 3,0 kg | 11270-03 | 8,0 kg  | 11270-08 |
| 4,0 kg | 11270-04 | 9,0 kg  | 11270-09 |
| 5,0 kg | 11270-05 | 10,0 kg | 11270-10 |



## ELBESPORT KURZHANTELN CHROM GOLD

- » aus einem Stück gefertigt
- » gold-verchromter Stahl
- » 1 bis 10 kg in 1 kg Schritten

### Artikelnummer

|        |            |         |            |
|--------|------------|---------|------------|
| 1,0 kg | 11270-01-G | 6,0 kg  | 11270-06-G |
| 2,0 kg | 11270-02-G | 7,0 kg  | 11270-07-G |
| 3,0 kg | 11270-03-G | 8,0 kg  | 11270-08-G |
| 4,0 kg | 11270-04-G | 9,0 kg  | 11270-09-G |
| 5,0 kg | 11270-05-G | 10,0 kg | 11270-10-G |



## ELBESPORT LANGHANTEL CPU POLYURETHAN GEBOGEN

- » Gewichtsblöcke aus hochwertigem Stahl
- » Ummantelung aus echtem CPU Polyurethan
- » geschwungene Griffstücke verchromt und mit den Gewichtsblöcken verschweißt
- » höchste Gewichtsgenauigkeit
- » 10 bis 30 kg in 2,5 kg Schritten
- » 30 bis 60 kg in 5 kg Schritten

### Artikelnummer

|         |       |         |       |         |       |
|---------|-------|---------|-------|---------|-------|
| 10,0 kg | 18130 | 22,5 kg | 18135 | 40,0 kg | 18140 |
| 12,5 kg | 18131 | 25,0 kg | 18136 | 45,0 kg | 18141 |
| 15,0 kg | 18132 | 27,5 kg | 18137 | 50,0 kg | 18142 |
| 17,5 kg | 18133 | 30,0 kg | 18138 | 55,0 kg | 18143 |
| 20,0 kg | 18134 | 35,0 kg | 18139 | 60,0 kg | 18144 |



## ELBESPORT LANGHANTEL CPU POLYURETHAN GERADE

- » Gewichtsblöcke aus hochwertigem Stahl
- » Ummantelung aus echtem CPU Polyurethan
- » gerade Griffstücke verchromt und mit den Gewichtsblöcken verschweißt
- » höchste Gewichtsgenauigkeit
- » 10 bis 30 kg in 2,5 kg Schritten
- » 30 bis 60 kg in 5 kg Schritten

### Artikelnummer

|         |       |         |       |         |       |
|---------|-------|---------|-------|---------|-------|
| 10,0 kg | 18100 | 25,0 kg | 18106 | 50,0 kg | 18112 |
| 12,5 kg | 18101 | 27,5 kg | 18107 | 55,0 kg | 18113 |
| 15,0 kg | 18102 | 30,0 kg | 18108 | 60,0 kg | 18114 |
| 17,5 kg | 18103 | 35,0 kg | 18109 |         |       |
| 20,0 kg | 18104 | 40,0 kg | 18110 |         |       |
| 22,5 kg | 18105 | 45,0 kg | 18111 |         |       |



## ELBESPORT LANGHANTEL TPU POLYURETHAN GERADE

- » Gewichtsblöcke aus hochwertigem Stahl
- » Ummantelung aus TPU Polyurethan
- » gerade Griffstücke verchromt und mit den Gewichtsblöcken verschweißt
- » höchste Gewichtsgenauigkeit
- » 10 bis 30 kg in 2,5 kg Schritten
- » 30 bis 55 kg in 5 kg Schritten

### Artikelnummer

|         |       |         |       |         |       |
|---------|-------|---------|-------|---------|-------|
| 10,0 kg | 18300 | 22,5 kg | 18305 | 40,0 kg | 18310 |
| 12,5 kg | 18301 | 25,0 kg | 18306 | 45,0 kg | 18311 |
| 15,0 kg | 18302 | 27,5 kg | 18307 | 50,0 kg | 18312 |
| 17,5 kg | 18303 | 30,0 kg | 18308 | 55,0 kg | 18313 |
| 20,0 kg | 18304 | 35,0 kg | 18309 |         |       |



## ELBESPORT LANGHANTEL TPU POLYURETHAN GEBOGEN

- » Gewichtsblöcke aus hochwertigem Stahl
- » Ummantelung aus TPU Polyurethan
- » geschwungene Griffstücke verchromt und mit den Gewichtsblöcken verschweißt
- » höchste Gewichtsgenauigkeit
- » 10 bis 30 kg in 2,5 kg Schritten
- » 30 bis 60 kg in 5 kg Schritten

### Artikelnummer

|         |       |         |       |         |       |
|---------|-------|---------|-------|---------|-------|
| 10,0 kg | 18330 | 25,0 kg | 18336 | 50,0 kg | 18342 |
| 12,5 kg | 18331 | 27,5 kg | 18337 | 55,0 kg | 18343 |
| 15,0 kg | 18332 | 30,0 kg | 18338 |         |       |
| 17,5 kg | 18333 | 35,0 kg | 18339 |         |       |
| 20,0 kg | 18334 | 40,0 kg | 18340 |         |       |
| 22,5 kg | 18335 | 45,0 kg | 18341 |         |       |



## ELBESPORT LANGHANTEL URETHAN GERADE

- » Gewichtsblöcke aus hochwertigem Stahl
- » Ummantelung aus Urethan
- » gerade Griffstücke verchromt und mit den Gewichtsblöcken verschweißt
- » höchste Gewichtsgenauigkeit
- » 10 bis 30 kg in 2,5 kg-Schritten
- » 30 bis 55 kg in 5 kg-Schritten

### Artikelnummer

|         |     |         |     |
|---------|-----|---------|-----|
| 10,0 kg | 140 | 30,0 kg | 144 |
| 15,0 kg | 141 | 35,0 kg | 145 |
| 20,0 kg | 142 | 40,0 kg | 146 |
| 25,0 kg | 143 |         |     |



## ELBESPORT LANGHANTEL URETHAN GEBOGEN

- » Gewichtsblöcke aus hochwertigem Stahl
- » Ummantelung aus Urethan
- » geschwungene Griffstücke verchromt und mit den Gewichtsblöcken verschweißt
- » höchste Gewichtsgenauigkeit
- » 10 bis 30 kg in 2,5 kg-Schritten
- » 30 bis 55 kg in 5 kg-Schritten

### Artikelnummer

|         |     |         |     |
|---------|-----|---------|-----|
| 10,0 kg | 147 | 30,0 kg | 151 |
| 15,0 kg | 148 | 35,0 kg | 152 |
| 20,0 kg | 149 | 40,0 kg | 153 |
| 25,0 kg | 150 |         |     |





## ELBESPORT CUSTOMIZED HANTELN & SCHEIBEN MIT KUNDENLOGO

Zeigen Sie Ihre Individualität und Klasse auch über Ihre eigene Edition! Logo und Ringfarbe nach Wahl!

Kundenbeispiele:



## ELBESPORT CUSTOMIZED KURZHANTEL CPU POLYURETHAN MIT KUNDENLOGO

Zeigen Sie Ihre Individualität und Klasse auch über Ihre eigene Kurzhantel-Edition! Logo und Ringfarbe nach Wahl!

- » Gewichtsblöcke aus hochwertigem Stahl
- » Ummantelung aus echtem CPU Polyurethan
- » Griffstücke verchromt und mit den Gewichtsblöcken verschweißt
- » höchste Gewichtsgenauigkeit
- » 2 bis 60 kg in 2 und 2,5 kg Schritten



### Artikelnummer

|                    |                     |                     |                     |                     |                     |                     |                     |
|--------------------|---------------------|---------------------|---------------------|---------------------|---------------------|---------------------|---------------------|
| 2,0 kg 18650-KD-PU | 8,0 kg 18053-KD-PU  | 16,0 kg 18057-KD-PU | 24,0 kg 18061-KD-PU | 32,0 kg 18065-KD-PU | 38,0 kg 18068-KD-PU | 46,0 kg 18072-KD-PU | 54,0 kg 18076-KD-PU |
| 2,5 kg 18600-KD-PU | 10,0 kg 18054-KD-PU | 17,5 kg 18606-KD-PU | 25,0 kg 18609-KD-PU | 32,5 kg 18612-KD-PU | 40,0 kg 18069-KD-PU | 47,5 kg 18618-KD-PU | 55,0 kg 18621-KD-PU |
| 4,0 kg 18051-KD-PU | 12,0 kg 18055-KD-PU | 18,0 kg 18058-KD-PU | 26,0 kg 18062-KD-PU | 34,0 kg 18066-KD-PU | 42,0 kg 18070-KD-PU | 48,0 kg 18073-KD-PU | 56,0 kg 18077-KD-PU |
| 5,0 kg 18601-KD-PU | 12,5 kg 18604-KD-PU | 20,0 kg 18059-KD-PU | 27,5 kg 18610-KD-PU | 35,0 kg 18613-KD-PU | 42,5 kg 18616-KD-PU | 50,0 kg 18074-KD-PU | 57,5 kg 18622-KD-PU |
| 6,0 kg 18052-KD-PU | 14,0 kg 18056-KD-PU | 22,0 kg 18060-KD-PU | 28,0 kg 18063-KD-PU | 36,0 kg 18067-KD-PU | 44,0 kg 18071-KD-PU | 52,0 kg 18075-KD-PU | 58,0 kg 18078-KD-PU |
| 7,5 kg 18602-KD-PU | 15,0 kg 18605-KD-PU | 22,5 kg 18608-KD-PU | 30,0 kg 18064-KD-PU | 37,5 kg 18614-KD-PU | 45,0 kg 18617-KD-PU | 52,5 kg 18620-KD-PU | 60,0 kg 18079-KD-PU |

## ELBESPORT CUSTOMIZED HANTELSSCHEIBE CPU POLYURETHAN SCHWARZ MIT KUNDENLOGO

Zeigen Sie Ihre Individualität und Klasse auch über Ihre eigene Olympiascheiben-Edition! Logo und Ringfarbe nach Wahl!

- » Stahlkern mit echtem CPU Polyurethan ummantelt.
- » gebördelter Innenring aus Edelstahl 50 mm
- » höchste Gewichtsgenauigkeit



### Artikelnummer

|                  |                  |
|------------------|------------------|
| 1,25 kg 11630-KD | 15,0 kg 11634-KD |
| 2,5 kg 11631-KD  | 20,0 kg 11635-KD |
| 5,0 kg 11632-KD  | 25,0 kg 11636-KD |
| 10,0 kg 11633-KD |                  |

## ELBESPORT CUSTOMIZED LANGHANTEL GERADE CPU POLYURETHAN MIT KUNDENLOGO

- » Gewichtsblöcke aus hochwertigem Stahl
- » Ummantelung aus echtem CPU Polyurethan
- » gerade Griffstücke verchromt und mit den Gewichtsblöcken verschweißt
- » höchste Gewichtsgenauigkeit
- » 10 bis 30 kg in 2,5 kg Schritten
- » 30 bis 60 kg in 5 kg Schritten

### Artikelnummer

|         |          |         |          |         |          |
|---------|----------|---------|----------|---------|----------|
| 10,0 kg | 18800-KD | 22,5 kg | 18805-KD | 40,0 kg | 18810-KD |
| 12,5 kg | 18801-KD | 25,0 kg | 18806-KD | 45,0 kg | 18811-KD |
| 15,0 kg | 18802-KD | 27,5 kg | 18807-KD | 50,0 kg | 18812-KD |
| 17,5 kg | 18803-KD | 30,0 kg | 18808-KD | 55,0 kg | 18813-KD |
| 20,0 kg | 18804-KD | 35,0 kg | 18809-KD |         |          |



Zeigen Sie Ihre Individualität und Klasse auch über Ihre eigene Langhantel-Edition! Logo und Ringfarbe nach Wahl!

## ELBESPORT CUSTOMIZED LANGHALTEL GEBOGEN CPU POLYURETHAN MIT KUNDENLOGO

- » Gewichtsblöcke aus hochwertigem Stahl
- » Ummantelung aus echtem CPU Polyurethan
- » geschwungene Griffstücke verchromt und mit den Gewichtsblöcken verschweißt
- » höchste Gewichtsgenauigkeit
- » 10 bis 30 kg in 2,5 kg Schritten
- » 30 bis 60 kg in 5 kg Schritten

### Artikelnummer

|         |          |         |          |         |          |
|---------|----------|---------|----------|---------|----------|
| 10,0 kg | 18850-KD | 25,0 kg | 18856-KD | 50,0 kg | 18862-KD |
| 12,5 kg | 18851-KD | 27,5 kg | 18857-KD | 55,0 kg | 18863-KD |
| 15,0 kg | 18852-KD | 30,0 kg | 18858-KD |         |          |
| 17,5 kg | 18853-KD | 35,0 kg | 18859-KD |         |          |
| 20,0 kg | 18854-KD | 40,0 kg | 18860-KD |         |          |
| 22,5 kg | 18855-KD | 45,0 kg | 18861-KD |         |          |



## ELBESPORT CUSTOMIZED KURZHANTEL URETHANE MIT KUNDENLOGO

- » eigenes Logo in 4c möglich
- » Gewichtsblöcke aus hochwertigem Stahl
- » Ummantelung aus hochwertigem Urethan
- » Griffstücke mit den Gewichtsblöcken verschweißt
- » höchste Gewichtsgenauigkeit
- » 2 bis 50 kg in 2- und 2,5 kg-Schritten



**Artikelnummer**

|        |    |         |    |         |    |         |    |         |    |         |    |         |    |         |    |
|--------|----|---------|----|---------|----|---------|----|---------|----|---------|----|---------|----|---------|----|
| 2,0 kg | 48 | 8,0 kg  | 54 | 16,0 kg | 60 | 24,0 kg | 66 | 32,0 kg | 72 | 38,0 kg | 78 | 46,0 kg | 84 | 54,0 kg | 90 |
| 2,5 kg | 49 | 10,0 kg | 55 | 17,5 kg | 61 | 25,0 kg | 67 | 32,5 kg | 73 | 40,0 kg | 79 | 47,5 kg | 85 | 55,0 kg | 91 |
| 4,0 kg | 50 | 12,0 kg | 56 | 18,0 kg | 62 | 26,0 kg | 68 | 34,0 kg | 74 | 42,0 kg | 80 | 48,0 kg | 86 | 56,0 kg | 92 |
| 5,0 kg | 51 | 12,5 kg | 57 | 20,0 kg | 63 | 27,5 kg | 69 | 35,0 kg | 75 | 42,5 kg | 81 | 50,0 kg | 87 | 57,5 kg | 93 |
| 6,0 kg | 52 | 14,0 kg | 58 | 22,0 kg | 64 | 28,0 kg | 70 | 36,0 kg | 76 | 44,0 kg | 82 | 52,0 kg | 88 | 58,0 kg | 94 |
| 7,5 kg | 53 | 15,0 kg | 59 | 22,5 kg | 65 | 30,0 kg | 71 | 37,5 kg | 77 | 45,0 kg | 83 | 52,5 kg | 89 | 60,0 kg | 95 |

## ELBESPORT CUSTOMIZED HANTELSCHEIBE "G3" URETHAN SCHWARZ MIT KUNDENLOGO

Zeigen Sie Ihre Individualität und Klasse auch über Ihre eigene Olympiascheiben-Edition! Logo und Rahmenfarbe nach Wahl!

- » Stahlkern mit feinstem Urethan ummantelt.
- » gebördelter Innenring aus Edelstahl 50 mm
- » höchste Gewichtsgenauigkeit

**Artikelnummer**

|         |     |         |     |
|---------|-----|---------|-----|
| 1,25 kg | 189 | 15,0 kg | 193 |
| 2,5 kg  | 190 | 20,0 kg | 194 |
| 5,0 kg  | 191 | 25,0 kg | 195 |
| 10,0 kg | 192 |         |     |



## ELBESPORT CUSTOMIZED LANGHANTEL URETHAN GERADE

- » eigenes Logo in 4c möglich
- » Gewichtsblöcke aus hochwertigem Stahl
- » Ummantelung aus Urethan
- » gerade Griffstücke verchromt und mit den Gewichtsblöcken verschweißt
- » höchste Gewichtsgenauigkeit
- » 10 bis 30 kg in 2,5 kg-Schritten
- » 30 bis 55 kg in 5 kg-Schritten

**Artikelnummer**

|         |    |         |    |         |    |
|---------|----|---------|----|---------|----|
| 10,0 kg | 20 | 22,5 kg | 25 | 40,0 kg | 30 |
| 12,5 kg | 21 | 25,0 kg | 26 | 45,0 kg | 31 |
| 15,0 kg | 22 | 27,5 kg | 27 | 50,0 kg | 32 |
| 17,5 kg | 23 | 30,0 kg | 28 | 55,0 kg | 33 |
| 20,0 kg | 24 | 35,0 kg | 29 |         |    |



## ELBESPORT CUSTOMIZED LANGHANTEL URETHAN GEBOGEN

- » eigenes Logo in 4c möglich
- » Gewichtsblöcke aus hochwertigem Stahl
- » Ummantelung aus Urethan
- » geschwungene Griffstücke verchromt und mit den Gewichtsblöcken verschweißt
- » höchste Gewichtsgenauigkeit
- » 10 bis 30 kg in 2,5 kg-Schritten
- » 30 bis 55 kg in 5 kg-Schritten

**Artikelnummer**

|         |    |         |    |         |    |
|---------|----|---------|----|---------|----|
| 10,0 kg | 34 | 22,5 kg | 39 | 40,0 kg | 44 |
| 12,5 kg | 35 | 25,0 kg | 40 | 45,0 kg | 45 |
| 15,0 kg | 36 | 27,5 kg | 41 | 50,0 kg | 46 |
| 17,5 kg | 37 | 30,0 kg | 42 | 55,0 kg | 47 |
| 20,0 kg | 38 | 35,0 kg | 43 |         |    |



## ELBESPORT OLYMPIA HANTELSCHEIBE „V5“ GUMMI & TPU

- » Die legendäre Olympia-Scheibe im exklusiven Elbesport-Design.
- » Stahlkern mit wahlweise:
  - hochwertigem Gummi nach REACH Verordnung ummantelt
  - mit TPU Polyurethan ummantelt
- » gebördelter Innenring aus Edelstahl 50 mm
- » höchste Gewichtsgenauigkeit

### Artikelnummer V5 Gummi

|         |       |         |       |
|---------|-------|---------|-------|
| 1,25 kg | 11530 | 15,0 kg | 11534 |
| 2,5 kg  | 11531 | 20,0 kg | 11535 |
| 5,0 kg  | 11532 | 25,0 kg | 11536 |
| 10,0 kg | 11533 | 40,0 kg | 11537 |

### Artikelnummer V5 TPU

|         |       |         |       |
|---------|-------|---------|-------|
| 1,25 kg | 11560 | 15,0 kg | 11564 |
| 2,5 kg  | 11561 | 20,0 kg | 11565 |
| 5,0 kg  | 11562 | 25,0 kg | 11566 |
| 10,0 kg | 11563 |         |       |



## ELBESPORT OLYMPIA HANTELSCHEIBE „G3“ URETHAN

- » Hochklassige Olympia-Scheibe im exklusiven Elbesport-Design
- » Stahlkern mit feinstem Urethan ummantelt
- » gebördelter Innenring aus Edelstahl 50 mm
- » höchste Gewichtsgenauigkeit

### Artikelnummer

|         |     |         |     |
|---------|-----|---------|-----|
| 1,25 kg | 182 | 15,0 kg | 186 |
| 2,5 kg  | 183 | 20,0 kg | 187 |
| 5,0 kg  | 184 | 25,0 kg | 188 |
| 10,0 kg | 185 |         |     |



## ELBESPORT WARRIOR PLATE

DIE OLD SCHOOL-SCHEIBE À LA ARNOLD

- » Material: Gusseisen
- » drei Griffe pro Scheibe
- » Farbe: Grau – Hammerschlageffekt
- » Bohrung: Ø 51 mm
- » passend zu allen handelsüblichen Olympia-Hantelstangen 50 mm
- » erhabene kg-Angabe
- » Gewichtsabstufungen: 2,5, 5,0, 10,0, 15,0 und 20,0 kg
- » Gewichtsgenauigkeit: 3 %
- » Nur zu nutzen auf hartverchromten Aufnahmen ohne weitere Beschichtung

### Artikelnummer

|                                    |       |
|------------------------------------|-------|
| ELBESPORT Warrior Scheibe, 2,5 kg  | 11550 |
| ELBESPORT Warrior Scheibe, 5,0 kg  | 11551 |
| ELBESPORT Warrior Scheibe, 10,0 kg | 11552 |
| ELBESPORT Warrior Scheibe, 15,0 kg | 11553 |
| ELBESPORT Warrior Scheibe, 20,0 kg | 11554 |

Bitte beachten Sie, dass Gusscheiben auf verschiedenen Materialien Kratzer verursachen können.

Wir empfehlen die Gusscheiben für den privaten und für den outdoor Gebrauch.

Sollten Sie sich dennoch für die Gusscheiben entscheiden, übernimmt die Firma Elbesport International GmbH keine Haftung für Kratzer/Beschädigungen u.a. an Fitnessgeräten.



## ELBESPORT KRAFTDREIKAMPF SCHEIBE SILBER 50 MM

- » hohe Gewichtsgenauigkeit, +-10g bei den hohen Gewichten
- » Codierung durch seitlichen Farbring (5 kg – weiß, 10 kg – grün, 15 kg – gelb, 20 kg – blau, 25 kg – rot)
- » extra flaches Design
- » Material: Vollgefräster Stahl



### Artikelnummer

- 5,0 kg 11584-silber
- 10,0 kg 11585-silber
- 15,0 kg 11586-silber
- 20,0 kg 11587-silber
- 25,0 kg 11588-silber



## ELBESPORT KRAFTDREIKAMPF SCHEIBE GOLD 50 MM

- » hohe Gewichtsgenauigkeit, +-10g bei den hohen Gewichten
- » Codierung durch seitlichen Farbring (5 kg – weiß, 10 kg – grün, 15 kg – gelb, 20 kg – blau, 25 kg – rot)
- » extra flaches Design
- » Material: Vollgefräster Stahl



### Artikelnummer

- 5,0 kg 11584-gold
- 10,0 kg 11585-gold
- 15,0 kg 11586-gold
- 20,0 kg 11587-gold
- 25,0 kg 11588-gold





## ELBESPORT BUMPER PLATE FARBlich KODIERT

- » Hervorragende Dämpfungseigenschaften verbunden mit geringem Rebound-Effekt.
- » Naturgummi nach höchstem REACH-Standard, farbbeständig, abriet
- » gebördelter und hoch verpresster Innenring aus Edelstahl 50 mm
- » hohe Gewichtsgenauigkeit
- » Farbcode
- » Durchmesser: 45 cm

**Artikelnummer**

|              |       |                                |
|--------------|-------|--------------------------------|
| 5,0 kg grau  | 11569 |                                |
| 10,0 kg grün | 11570 |                                |
| 15,0 kg gelb | 11571 |                                |
| 20,0 kg blau | 11572 | Technik Scheibe 2,5 kg Plastik |
| 25,0 kg rot  | 11573 | 11568 (ohne Abbildung)         |



## ELBESPORT COMPETITION BUMPER PLATE

- » Farbige Competition Plates mit höchster Gewichtsgenauigkeit.
- » Hervorragende Dämpfungseigenschaften verbunden mit geringem Rebound-Effekt.
- » Naturgummi nach höchstem REACH-Standard, farbbeständig, abriebfest.
- » gebördelter und hoch verpresster Innenring aus Edelstahl 50 mm
- » Farbcode
- » Durchmesser: 45 cm

**Artikelnummer**

|              |       |
|--------------|-------|
| 5,0 kg grau  | 11589 |
| 10,0 kg grün | 11590 |
| 15,0 kg gelb | 11591 |
| 20,0 kg blau | 11592 |
| 25,0 kg rot  | 11593 |



## ELBESPORT BUMPER PLATE SCHWARZ, GUMMI

- » Hervorragende Dämpfungseigenschaften verbunden mit geringem Rebound-Effekt.
- » Naturgummi nach höchstem REACH-Standard, farbbeständig, abriebfest.
- » gebördelter und hoch verpresster Innenring aus Edelstahl 50 mm
- » hohe Gewichtsgenauigkeit
- » Durchmesser: 45 cm

**Artikelnummer**

|         |       |         |       |
|---------|-------|---------|-------|
| 5,0 kg  | 11574 | 20,0 kg | 11577 |
| 10,0 kg | 11575 | 25,0 kg | 11578 |
| 15,0 kg | 11576 |         |       |



## ELBESPORT COMPETITION BUMPER PLATE, 5,0 KG, COLOUR

- » Qualitativ Hochwertige Wettkampf-Ergänzungsscheibe
- » Naturgummi, farbbeständig und abriebfest
- » geringe Toleranz / Gewichtsabweichung + / - max. 10 Gramm IWF-Standards
- » hervorragenden Aufprall / Absorbitions-Eigenschaften
- » Farbe: Grau
- » Durchmesser: 35 cm

**Artikelnummer**

|        |       |
|--------|-------|
| 5,0 kg | 11594 |
|--------|-------|



## ELBESPORT OLYMPIC BIG BUMPERS

- » 50 mm Aufnahme für Olympiastangen
- » Material: SRB-Kautschukgranulat
- » Außendurchmesser: 45 cm
- » Innendurchmesser: 51 mm
- » 5 kg: Dicke: 30 mm, 10 kg: Dicke: 60 mm,  
15 kg: Dicke: 90 mm, 20 kg: Dicke: 120 mm

**Artikelnummer**

- 5 kg 11600
- 10 kg 11601
- 15 kg 11602
- 20 kg 11603



## ELBESPORT TECHNIK SCHEIBEN SET

- » farbiges Scheibenset
- » gummiert
- » 2 x 0,5 / 2 x 1,0 / 2 x 1,5 / 2 x 2,0 / 2 x 2,5 kg
- » paarweise, farbig kodiert



**Artikelnummer**

- 11581-Set-2,5

## ELBESPORT WETTKAMPF LANGHANTEL CHROM

- » Material: Spezial Metalllegierung
- » Hartverchromte Aufnahmen und Griffflächen
- » jeweils 8 Dreh-Nadellager in den Scheibenaufnahmen
- » Länge: 220 cm ( Grifflänge ca. 131cm / Scheibenaufnahme 41,5cm)
- » Durchmesser Scheibenaufnahme: 50mm
- » Griffdurchmesser 4cm, Umfang Griff 9cm
- » Belastbar bis 1.100 kg
- » Farblich markiert: Schwarz
- » Eigengewicht: 20,0 kg

Artikelnummer  
11283-chrome



## ELBESPORT TRAINING LANGHANTEL

- » Material: Spezial Metalllegierung
- » Hartverchromte Aufnahmen und Griffflächen
- » jeweils 4 Dreh-Nadellager in den Scheibenaufnahmen
- » Länge: 220 cm ( Grifflänge ca. 131cm / Scheibenaufnahme 41,5cm)
- » Nadel gelagert (4 Stück)
- » Durchmesser Scheibenaufnahme: 50 mm
- » Belastbar bis 680 kg
- » Farblich markiert: Blau
- » Eigengewicht: 20,0 kg

Artikelnummer  
11282



## ELBESPORT TRAINING LANGHANTEL GOLD

- » Material: Spezial Metalllegierung
- » Hartverchromte Aufnahmen und Griffflächen
- » jeweils 4 Dreh-Nadellager in der Scheibenaufnahme
- » Länge: 220 cm ( Grifflänge ca. 131 cm / Scheibenaufnahme 41,5 cm)
- » Griffdurchmesser 4 cm, Umfang Griff 9 cm
- » Durchmesser Scheibenaufnahme: 50mm
- » Belastbar bis 680 kg
- » Farblich markiert: Gold
- » Eigengewicht: 20 kg

**Artikelnummer**

11282-training-gold

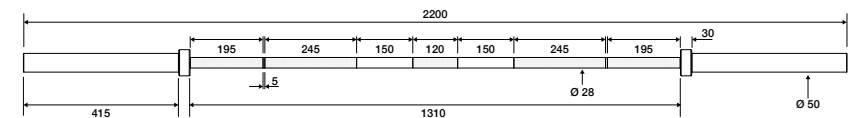

## ELBESPORT TRAINING LANGHANTEL CAMOUFLAGE

- » Material: Spezial Metalllegierung
- » Hartverchromte Aufnahmen und Griffflächen
- » jeweils 4 Dreh-Nadellager in den Scheibenaufnahmen
- » Länge: 220 cm ( Grifflänge ca. 131 cm / Scheibenaufnahme 41,5 cm)
- » Griffdurchmesser 4 cm, Umfang Griff 9 cm
- » Durchmesser Scheibenaufnahme: 50 mm
- » Belastbar bis 680 kg
- » Farblich markiert: Camouflage
- » Eigengewicht: 20,0 kg

**Artikelnummer**

11282-training-camou

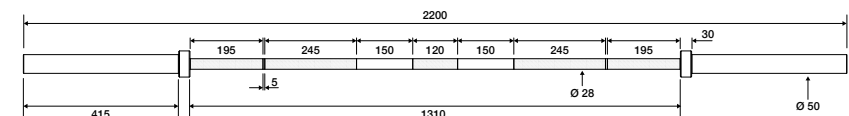

## ELBESPORT TRAINING STANGE 220, GREEN

- » Material: Spezial Metalllegierung
- » Hartverchromte Aufnahmen und Griffflächen
- » jeweils 4 Dreh-Nadellager in den Scheibenaufnahmen
- » Länge: 220 cm ( Grifflänge ca. 131cm / Scheibenaufnahme 41,5cm)
- » Durchmesser Scheibenaufnahme: 50mm
- » Belastbar bis 680 kg
- » Farblich markiert: Grün
- » Eigengewicht: 20,0 kg

**Artikelnummer**

11282-training-green



## ELBESPORT TRAINING STANGE 220, RED

- » Material: Spezial Metalllegierung
- » Hartverchromte Aufnahmen und Griffflächen
- » jeweils 4 Dreh-Nadellager in den Scheibenaufnahmen
- » Länge: 220 cm ( Grifflänge ca. 131cm / Scheibenaufnahme 41,5cm)
- » Durchmesser Scheibenaufnahme: 50mm
- » Belastbar bis 680 kg
- » Farblich markiert: Rot
- » Eigengewicht: 20,0 kg

**Artikelnummer**

11282-training-red



## ELBESPORT WARRIOR STANGE

- » für semi-professionellen Einsatz und Home-Training
- » spezielle Stahllegierung (DIN EN 10083-2 & AISI 1045)
- » hochwertige Hybrid-Drehlager (Kugel / Buchse) in den Scheibenaufnahmen
- » Gewicht: 20 kg
- » Länge: 220 cm
- » Farbe: Silber
- » Länge Scheibenaufnahme: 415 mm (IWF- & IPF-konform)
- » Durchmesser Scheibenaufnahme: 50 mm (IWF- & IPF-konform)
- » Durchmesser Griff: 30 mm
- » maximale Griffweite: 1310 mm (IWF- & IPF-konform)
- » Griffweiten-Markierung: IWF (91 cm)- & IPF (81 cm)-konform
- » Rändelung: mittelscharf 1,2 mm
- » Belastbarkeit: bis 700 lb / 315 kg

Artikelnummer  
11285



## ELBESPORT OUTDOOR STANGE

- » Material: Spezial Metalllegierung
- » Griff: H-170 Keramik-Beschichtung
- » Scheibenaufnahmen: Edelstahl
- » Kombilager: Nadel + Messing-Buchse (rostfrei)
- » Länge: 220 cm (Grifflänge ca. 131 cm / Scheibenaufnahme 41,5 cm)
- » Durchmesser Scheibenaufnahme: 50 mm
- » belastbar bis 680 kg
- » Eigengewicht: 20,0 kg

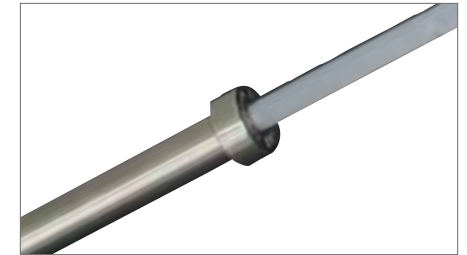

Artikelnummer  
11282-outdoor



## ELBESPORT ANTIBAKTERIELLE OLYMPIA-STANGE

- » Gewicht: 20 kg
- » Länge: 2200 mm
- » Griffdurchmesser: 28,5 mm
- » Grifffläche antibakteriell beschichtet mit EHPC – Elbesport Health Protection Coating
- » 99,9 % Wirksamkeit gegen Staphylokokken (staphylococcus aureus ATCC 6538P)
- » 52 % Wirksamkeit gegen Cholibakterien (escherichia choli ATTC 8739)
- » Scheibenaufnahme: Mittels QPQ-Verfahren gehärtet für max. Gleitfähigkeit, Verschleißfestigkeit und Korrosionsschutz
- » Maximale Last: 680 kg
- » Bruchwiderstand: 205 k psi (TÜV Zertifikat)
- » 8 Qualitäts-Nadel-Lager
- » Buchsen aus Edelstahl
- » Markierungen nach IPF- und IWF-Standards (Powerlifting und Olympisches Gewichtheben)
- » Rändelung: moderat
- » „Center Knurl“ – Rändelung in der Mitte
- » Gewichtsgenauigkeit: +- 1%

## Artikelnummer

11287



## ELBESPORT TRAINING LANGHANTEL FRAUEN

- » Hartverchromte Aufnahmen und Griffflächen
- » Länge: 200 cm ( Grifflänge ca. 131cm / Scheibenaufnahme 30cm)
- » Griffdurchmesser 4cm, Umfang Griff 9 cm
- » Durchmesser Scheibenaufnahme: 50mm
- » Farblich markiert: Pink

**Artikelnummer**

11282-athletic-women



## ELBESPORT TRAINING STANGE 180 CM

- » Training Stangen aus solider Stahllegierung
- » Material: Hartstahl
- » Verchromte Aufnahmen und Griffflächen
- » Kugel gelagert (2 Stück)
- » Länge: 180 cm ( Grifflänge ca.131cm / Scheibenaufnahme 22cm)
- » Griffdurchmesser 4cm, Umfang Griff 9cm
- » Durchmesser Scheibenaufnahme: 50 mm
- » Belastbar bis 250 kg
- » Farblich markiert: Grün
- » Eigengewicht: 14,0 kg



**Artikelnummer**

11281 ELBESPORT Training Stange 180 cm  
 11280 ELBESPORT Training Stange 150 cm

## ELBESPORT TRAINING STANGE 150 CM

- » Material: Hartstahl
- » Verchromte Aufnahmen und Griffflächen
- » Kugel gelagert (2 Stück)
- » Länge: 150 cm ( Grifflänge ca. 103cm / Scheibenaufnahme 20cm)
- » Griffdurchmesser 4cm, Umfang Griff 9cm
- » Durchmesser Scheibenaufnahme: 50mm
- » Belastbar bis 250 kg
- » Farblich markiert: Orange
- » Eigengewicht: 12,0 kg



## ELBESPORT LANGHANTEL TECHNIK

- » Technik Langhantel aus Aluminium
- » Material: Aluminium
- » Griffflächen in Rot eloxiert
- » Kugel gelagert (2 Stück)
- » Länge: 180 cm (Grifflänge ca. 130cm / Scheibenaufnahme 20cm)
- » Griffdurchmesser 4cm, Umfang Griff 9cm
- » Durchmesser Scheibenaufnahme: 50mm
- » Belastbar bis 65 kg
- » Farblich markiert: Rot
- » Eigengewicht: 7,0 kg

**Artikelnummer**  
11340-Athletic-Alu



## ELBESPORT OLYMPIA CURL BAR SUPER CURL BAR | HAMMER CURL BAR

- » Curl Stangen aus massivem Hartstahl

|                 | Länge  | Gewicht | Grifflänge | Aufnahme | Griffstück | Lager pro Seite | Belastbar | Kennung   |
|-----------------|--------|---------|------------|----------|------------|-----------------|-----------|-----------|
| Curl Bar        | 120 cm | 7,0 kg  | 790 mm     | Chrom    | Chrom      | 2 Kugel         | 150 kg    | Hellgrau  |
| Super Curl Bar  | 125 cm | 7,5 kg  | 820 mm     | Chrom    | Chrom      | 2 Kugel         | 150 kg    | Anthrazit |
| Hammer Curl Bar | 88 cm  | 10,0 kg | 450 mm     | Chrom    | Chrom      | 2 Kugel         | 150 kg    | Braun     |

**Artikelnummer**  
 SZ-Stange 11288  
 Super SZ-Stange 11289  
 Parallel Stange 11346



## ELBESPORT SAFETY SQUAT BAR

Die Olympia Safety Squat Bar von ELBESPORT entlastet die Halswirbelsäule bei der Durchführung von Back Squats. Die hochwertigen Nacken- und Schulterpolster verteilen den Druck und sichern eine optimale Gewichtsverteilung.

- » Vollstahl verchromt
- » Griffdurchmesser: 28 mm
- » Aufnahmelänge: 30 cm
- » Aufnahmedurchmesser: 50 mm
- » Rändelung beidseitig: 20 cm
- » Frontgriffe Gummiert mit 29 mm Durchmesser und 16 cm Grifflänge
- » Distanz zwischen den Griffen 37 cm
- » Schulterpolster Länge je 20 cm, Durchmesser 9 cm
- » Distanz zwischen den Schulterpolstern 33 cm
- » Nackenpolster Länge: 39 cm, Durchmesser: 9 cm
- » Länge: 220 cm
- » Gewicht: 20,2 kg
- » Innenmaß: 152 cm
- » Max. Gewichtslast: 320 kg



### Artikelnummer

11284

## ELBESPORT HEX BAR

- » Material: Chrom
- » Länge: 145 cm
- » Griffdurchmesser: 25 mm
- » Griffweite: 60 cm
- » Durchmesser Aufnahme: 50 mm
- » Länge Aufnahme: 23 cm
- » Gewicht: 20 kg
- » Vollstahl, verchromt
- » max. Gewichtsaufgabe: 300 kg



### Artikelnummer

11347

## ALUVERSCHLUSS 50 MM

- » für 50 mm Olympia-Langhanteln
- » Material: Aluminium
- » Farbe: Rot oder gold

Artikelnummer  
11290-alu  
11290-alu-gold



## ALUVERSCHLUSS 50 MM, MAGNETISCH

- » für 50 mm Olympia-Langhanteln
- » Material: Aluminium
- » Magnetisch und somit an jedem Gerät zu platzieren
- » Farben: rot, blau, grau, schwarz, gold

Artikelnummer  
11290-magnet



FEDERKLEMME MIT GRIFF 50 MM | FEDERKLEMME 50 MM  
 KLAPPVERSCHLUSS 50 MM

- » Federklemme mit geradem schwarzen Griff
- » Federklemme aus verchromtem Federstahl
- » Klappverschluss aus strapazierfähigem Kunststoff mit Gummipuffern

**Artikelnummer**

|                       |                 |
|-----------------------|-----------------|
| Federklemme mit Griff | 11290-black     |
| Federklemme           | 11290           |
| Klappverschluss       | 11290-flap lock |



## ELBESPORT KURZHANTEL-STÄNDER H-DESIGN

- » Kompakter Ständer in hauseigenem Elbesport Design und in zwei Größen für:
- » 10 Paar Kurzhanteln 1 bis 10 kg „klein“
- » 10 Paar Kurzhanteln 2 bis 20 kg bzw. 2,5 bis 25 kg „groß“
- » Belastbarkeit bis 250 kg
- » Farbe: Silber
- » Maße (L / B / H): - klein: 155 / 60 / 60  
- groß: 175 / 60 / 60

### Artikelnummer

Klein 11272-klein  
Groß 11272-groß



Lieferung ohne Kurzhanteln

## ELBESPORT KURZHANTEL-STÄNDER PREMIUM

- » Eleganter Ständer für 10 Paar Kurzhanteln Gummi oder Chrom von 1–10 kg.
- » Ovalrohr 100 x 50 mm
- » Maße (L / B / H): 60 / 60 / 165 cm
- » Gewicht: 25 kg
- » Farbe: Silber

### Artikelnummer

Silber 11298-rack-silber  
Schwarz 11298-rack-schwarz



Lieferung ohne Kurzhanteln

## KURZHANTELSTÄNDER SÄULE

- » Massive Säule zur Ablage von 10 Paar Kurzhanteln Gummi oder Chrom von 1 bis 10 kg
- » Rundrohr: 250 mm
- » Maße (L / B / H): 145 / 40 / 40
- » Belastbarkeit bis 250 kg
- » Farben: Silber oder schwarz

### Artikelnummer

11275-140-silber  
11275-140-schwarz



Lieferung ohne Kurzhanteln

## KURZHANTELSTÄNDER PYRAMIDE

- » Kompakter verchromter Kurzhantelständer für 10 Paar Chrom-Kurzhanteln.
- » stabiles Kantrohr 25 x 25 mm
- » Maße (L / B / H): 130 / 50 / 50 mm
- » belastbar bis 150 kg

### Artikelnummer

11271



Lieferung ohne Kurzhanteln

## ELBESPORT 10ER LANGHANTELSTÄNDER

- » Farbe: Silber/Anthrazit oder Schwarz/Anthracite
- » Maße ca.: H 150cm, Fuß 80x60cm



**Artikelnummer**

ELBESPORT 10er Kompakt-Langhantelständer, Silber  
 ELBESPORT 10er Kompakt-Langhantelständer, Schwarz

11382-sb  
 11382-sw

## ELBESPORT 5ER & 9ER LANGHANTELSTÄNDER

- » Material: Ovalrohr 100 x 50 cm
- » sicherer Stand, frei stehend
- » Gummierte Standfüße als Bodenschutz
- » Passend für 5 oder 9 gebogene oder gerade Langhanteln
- » Masse (L x B x H): 90 x 90 x 130 cm
- » Belastbarkeit: bis 500 kg
- » Gewicht: ca. 45 kg
- » Farbe: Silber, verchromte Ablagedorne

**Artikelnummer**

11384-5  
 11384-9



Lieferung ohne Langhanteln



## ELBESPORT PREMIUM SÄULE

- » massive Säule für 10 Paar Kurzhanteln (1 bis 10 kg)
- » Ovalrohr 140 mm
- » Maße (L / B / H): 145 / 50 / 50 cm
- » Holzfuß schwarz lackiert
- » Belastbarkeit bis 150 kg

### Artikelnummer

- silber / Holz 11298-säule-silber
- schwarz / Holz 11298-säule-schwarz



## ELBESPORT WANDHALTER OLYMPIA HANTELSTANGEN

- » Kompakter Langhantelständer für die senkrechte Lagerung von 3, 5 und 10 Olympia-Langhanteln.
- » Farbe: Schwarz

### Artikelnummer

- für 3 Olympia-Langhanteln aufrecht 11397-wand-3
- für 5 Olympia Langhanteln 11397-wand-5
- für 10 Olympia Langhanteln 11397-wand-10



Lieferung ohne Stangen

## WANDHALTERUNG OLYMPIA HANTELSTANGEN

- » Kompakter Langhantelständer für die horizontale Lagerung von 5 Olympia- oder Curl-Stangen.
- » Farbe: Schwarz



### Artikelnummer

11397-5

Lieferung ohne Stangen

## 5 BAR HOLDER / LANGHANTELSTÄNDER FÜR 5 LANGHANTELN

- » für 5 Stück 50 mm Langhanteln
- » Farbe: Schwarz pulverbeschichtet

### Artikelnummer

11384



## STÄNDER OLYMPIASCHEIBEN

- » Ergonomisches Design für die bequeme Lagerung von Olympiascheiben.
- » Dickwandiges Rundrohr 90 mm
- » Gewicht: ca. 45 kg
- » Maße (L / B / H): 90 / 90 / 130 cm
- » Farben: Schwarz oder grau,  
Ablagedorne verchromt mit schwarzen Gummipuffern
- » Belastbarkeit bis 400 kg



Lieferung ohne Scheiben

### Artikelnummer

Schwarz 11373-sb  
Silber 11373-sw

## MOBILER SCHEIBENSTÄNDER

- » Traditioneller fahrbarer Ständer für Bumper Plates.
- » Gewicht: ca. 15 kg
- » Maße (L / B / H): 125 / 35 / 25 cm
- » Farbe: Schwarz
- » Belastbarkeit bis 250 kg



### Artikelnummer

11373-rack

## ABLAGESÄULE FÜR KABELGRIFFE

- » kompakte Ablagesäule für diverse Griffe
- » Farben: Silber und schwarz



Lieferung ohne Griffe

### Artikelnummer

Schwarz 11274-cable-schwarz  
Silber 11274-cable-silber

## ELBESPORT KURZHANTELSTÄNDER

- » Unendlich erweiterbarer Kurzhantelständer für 5, 10, 15, 20 oder mehr Paar Kurzhanteln.
- » Maße für 5 Paar (L / B / H): 125 x 50 70 cm
- » Rahmen: Ovalrohr 100 x 50 mm (silber oder schwarz)
- » Ablage: gewaltes Blech 5 mm (schwarz)
- » Ablageschalen aus Kunststoff

### Artikelnummer

125 cm silber 11376-125-sb  
250 cm silber 11376-250-sb  
375 cm silber 11376-375-sb  
500 cm silber 11376-500-sb

125 cm schwarz 11376-125-sw  
250 cm schwarz 11376-250-sw  
375 cm schwarz 11376-375-sw  
500 cm schwarz 11376-500-sw



## EASYGRIPZ SET 2.0

Die einzigartig geformten Griff-Stücke der Elbesport easyGRIPz halten die Handgelenke stets in einer leichten Beugung. Das reduziert die Last für die Finger und sorgt so für einen stärkeren Griff. Bei Zugübungen kann dadurch der Rücken besser ausbelastet werden.

» Set besteht aus 5 Griffen:

- ① 1 x Rudern / Latzug eng (33 x 11 cm, 2,65 kg)
- ② 1 x Klimmzug eng / Rudern supiniert (30 x 16,5 cm, 3 kg)
- ③ 1 x Rudern / Latzug medium (55 x 8 cm, 3,05 kg)
- ④ 1 x Rudern / Latzug Standard (60,5 x 9,5 cm, 3,4 kg)
- ⑤ 1 x Rudern / Latzug breit (83 x 11 cm, 3,9 kg)



Artikelnummer  
11330

## EINHANDGRIFF GESCHLOSSEN NYLON

- » Material: Kunststoff / Nylon
- » stabiles PVC-Griffstück
- » Farbe: Schwarz
- » Durchmesser: ca. 3,5 cm
- » Gesamtlänge: ca. 13 cm



Artikelnummer  
11318-15

## EINHANDGRIFF GESCHLOSSEN CHROM

- » geschlossene Form
- » mit drehbarem Griff – in Studioqualität
- » Vollstahl – extra griffig
- » gerändelt und verchromt



Artikelnummer  
11319

## EINHANDGRIFF OFFEN

- » doppelt drehgelagert
- » mit drehbarem Griffstück
- » Vollstahl mit Drehgelenk
- » griffig gerändelt
- » verchromt



Artikelnummer  
11320

## LATZUGSTANGE MIT GUMMIGRIFFEN

- » mit verwindungsfreien Gummigriffen
- » ergonomische Griffform
- » extrem griffig
- » Stange Vollstahl – verchromt
- » diverse Griffvariationen möglich



Artikelnummer  
100 cm      11309-100-G  
120 cm      11309-120-G

## LATZUGSTANGE

- » ergonomische Griffform
- » extrem griffig
- » mit Gummiballenden
- » Stange Vollstahl – verchromt
- » diverse Griffvariationen möglich
- » hochglanzverchromt

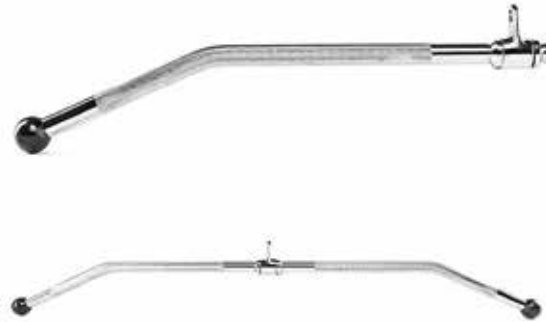

|                      |           |
|----------------------|-----------|
| <b>Artikelnummer</b> |           |
| 100 cm               | 11309-100 |
| 120 cm               | 11309-120 |

## LATZUGSTANGE PARALLEL GEBOGEN 65 CM & 85 CM

- » parallel 65 oder 85 cm Griffweite
- » abgewinkelte Ausführung – für extra tiefes Ziehen geeignet
- » Ausführung in Vollstahl
- » hochglanzverchromt mit Drehgelenk



|                      |  |
|----------------------|--|
| <b>Artikelnummer</b> |  |
| 11306-65-gebogen     |  |
| 11306                |  |

## LATZUGSTANGE PARALLEL GEBOGEN MIT GUMMIGRIFF

- » mit zwei unterschiedliche Griffvariationen
- » ca. 65 cm max. Griffweite
- » abgewinkelte Ausführung – für extra tiefes Latziehen
- » Vollstahl und hochglanzverchromt
- » mit Drehgelenk, Gewicht ca. 3,5 kg



|                      |  |
|----------------------|--|
| <b>Artikelnummer</b> |  |
| 11306-65-G           |  |

## LATZUGSTANGE PARALLEL GERADE

- » ca. 60 cm Griffweite
- » Vollstahl und hochglanzverchromt
- » mit Drehgelenk
- » extra griffig – gerändelt

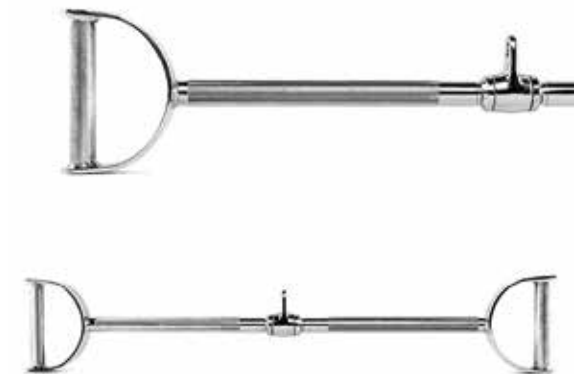

|                      |                 |
|----------------------|-----------------|
| <b>Artikelnummer</b> |                 |
| 60 cm                | 11306-60-gerade |
| 90 cm                | 11306-90-gerade |

## PARALLELGRIFF 15

- » Griffweite ca. 15 cm
- » Vollstahl – hochglanzverchromt
- » extra griffig gerändelte Grifffläche



**Artikelnummer**

11311-15

11304-Huf

## LATZUGGRIFF MIT GUMMIGRIFFEN

- » mit verwindungsfreien ergonomisch geformten Gummigriffen
- » extra griffig und rutschfest
- » ca. 35 cm Griffweite / ca. 15 cm Griffweite
- » hochglanzverchromt – Vollstahl
- » ideal zum Rudern und engen Latziehen



**Artikelnummer**

11311-15-G Latzuggriff 15 mit Gummigriffen

11311-35-G Latzuggriff 35 mit Gummigriffen

## MULTIGRIFF

- » Doppelhorn-Rudergriff in Studioqualität
- » mit Gummiballenden
- » ca. 35 cm Gesamtbreite
- » Vollstahl mit Drehgelenk
- » extra griffig gerändelt und hochglanzverchromt



**Artikelnummer**

11308

## MULTIGRIFF BREIT MIT GUMMIGRIFFEN

- » mit verwindungsfreiem PressGummi in ergonomischer Griffform
- » absolut rutschfest
- » Griffweite ca. 35 cm
- » Vollstahl mit Drehgelenk
- » hochglanzverchromt



**Artikelnummer**

11308-G

## TRIZEPS V-GRIFF

- » max. Breite: 35 cm
- » Vollstahl, gerändelt und verchromt
- » mit Drehgelenk
- » mit Gummiballenden
- » extra griffig



Artikelnummer  
11314

## TRIZEPS V-GRIFF MIT GELENK UND GUMMIGRIFF

- » mit verwindungsfreien, ergonomisch geformten Gummigriffen
- » Breite: ca. 44 cm
- » hochglanzverchromt
- » Vollstahl mit Drehgelenk – gelenkschonend
- » extra griffig und absolut rutschfest



Artikelnummer  
11321  
11321-G  
Trizepsgriff V-Griff mit Gelenk  
Trizepsgriff V-Griff mit Gelenk  
und Gummiüberzug

## TRIZEPS V-GRIFF GEBOGEN MIT GELENK

- » Breite: ca. 50 cm
- » Vollstahl mit Drehgelenk
- » extra griffige Stange – gerändelt
- » hochglanzverchromt
- » extra abgewinkelt – sehr gute und sichere Griffpositionierung



Artikelnummer  
11321-geb

## TRIZEPSGRIFF, DOPPELPILZGRIFF MIT GUMMIGRIFF

- » mit Anschlag für eine sichere Griffpositionierung
- » Vollstahl – hochglanzverchromt
- » extra griffige Stange – gerändelt
- » Griffwinkel: ca. 45°
- » Griffweite: ca. 28 cm



Artikelnummer  
11352

## TRIZEPS- & BIZEPSSTANGE 50 CM

- » Breite: ca. 50 cm
- » Vollstahl mit Drehgelenk
- » extra griffige Stange
- » gerändelt und hochglanzverchromt



**Artikelnummer**

|  |         |
|--|---------|
| Trizeps- / Bizepsstange                  | 11313   |
| Trizeps- / Bizepsstange mit Gummigriffen | 11313-G |

## SZ STANGE 75 MIT GELENK UND GUMMIGRIFF

- » mit verwindungsfreiem PressGummi
- » in ergonomischer Griffform
- » absolut rutschfest
- » Gesamtlänge: ca. 75 cm
- » Vollstahl – hochglanzverchromt
- » mit Drehgelenk – gelenkschonend



**Artikelnummer**

11323-75-G

## SZ STANGE MIT GELENK

- » mit Gummiballenden
- » Gesamtlänge: ca. 75 cm
- » diverse Griffvariationen möglich
- » Vollstahl mit Drehgelenk
- » extra griffige Stange
- » gerändelt und hochglanzverchromt



**Artikelnummer**

|       |          |
|-------|----------|
| 75 cm | 11323-75 |
| 50 cm | 11323-50 |

## TRIZEPS TAU HALB SCHWARZ NYLON

- » Länge: ca. 40 cm
- » Material: Nylon
- » Farbe: Schwarz
- » mit großer Ringöse zum Einhaken
- » ideal für einarmige Bizepsübungen und Trizeps-Kabelzugübungen



**Artikelnummer**

11322



## TRIZEPS TAU SCHWARZ NYLON 65 & 140 CM

- » Nylon – schwarz
- » Gesamtlänge: ca. 70 cm
- » Tau-Stärke: ca. 2,8 cm
- » Kugel-Durchmesser: ca. 6,5 cm
- » mit Gummi-Anschlägen und Drehgelenk



**Artikelnummer**  
11315-black  
11315-black-140

## TRIZEPS TAU NATUR 80 CM

- » Durchmesser: ca. 30 mm
- » Länge: ca. 80 cm
- » Farbe: Hanffarben
- » sehr griffig und rutschsicher
- » mit Ringöse zum einfachen Einhängen



**Artikelnummer**  
11316

## T-BAR GRIFF

- » mittelbreiter Rudergriff
- » für Olympia-Langhantelstangen (50 mm Scheibenaufnahme)
- » spezifisches Design ermöglicht mehr Range Of Motion und somit bessere Spitzenkontraktion
- » B / H / T: 65 x 28 x 8 cm



**Artikelnummer**  
11304-T-Bar

## T-BAR GRIFF GEBOGEN

- » Einhand-Rudergriff
- » für Olympia-Langhantelstangen (50 mm Scheibenaufnahme)
- » massives Metall, hoch belastbar
- » B / H / T: 24 x 17 x 6 cm



**Artikelnummer**  
11304-T-Bar-gebogen

## T-BAR GRIFF ENG

- » enger Rudergriff für schweres T-Bar Ruden
- » für Olympia-Langhantelstangen (50 mm Scheibenaufnahme)
- » B / H / T: 20 x 21 x 17 cm



Artikelnummer  
11304-T-Bar-eng

## T-BAR FIX

- » mittelbreiter Rudergriff
- » für Olympia-Langhantelstangen (50 mm Scheibenaufnahme)
- » spezifisches Design ermöglicht mehr Range Of Motion und somit bessere Spitzenkontraktion
- » Montage: Verschraubung im Boden
- » B / H / T: 65 x 28 x 8 cm



Artikelnummer  
T-Bar Fix 14724-fix

## T-BAR HÜLSE

- » mit Karabinerhaken zum Anbringen unterschiedlicher Griffe
- » für Olympia-Langhantelstangen (50 mm Scheibenaufnahme)
- » B / H / T: 10 x 11 x 6 cm



Artikelnummer  
11304-T-Bar-Hülse

## NACKENSCHUTZ

- » erhältlich in 2 Varianten und Größen
- » Variante 1: Nylon mit Klettverschluss (420 x 72 mm)
- » Variante 2: Polyurethan-Schaum (500 x 80 mm)
- » sehr hygienisch und lassen sich hervorragend reinigen
- » speichel- und schweißecht nach DIN 53160



Artikelnummer  
11184  
11184-Gummi

## UNTERARMTRAINER

- » Material: Eisen
- » Material Seil: Polypropylen
- » Handgriffe Schaumstoffummantelt
- » Grifflänge pro Seite: Ca. 14 cm
- » Seillänge: Ca. 135 cm
- » Stärkt Unterarm-, Hand- und Schultermuskulatur



Artikelnummer  
11186

## DIPGÜRTEL, LEDER, SCHWARZ

- » voll verchromte rostfreie Kette und Karabiner
- » Gepolsterte und verstärkte Rückenpartie
- » Material: Leder
- » Eisenkette (80 cm) mit Karabiner (6 cm)
- » Gesamtlänge: ca. 90 cm



Artikelnummer  
11182

## FUSSSCHLAUFE

- » Gepolsterte Fußschlaufe mit stabiler Metallöse und Klettverschluss / Gürtelschnalle
- » Inhalt: 1 Paar
- » Material: Nylon / Polyester oder Leder



Artikelnummer  
Fußschlaufe, Nylon 11183  
Fußschlaufe, Leder 11394

## BALANCE ROLL

- » Maße: 32 x 15 cm
- » hochwertiges EPP
- » Poster mit Übungsmöglichkeiten im Lieferumfang enthalten
- » MADE IN GERMANY
- » Farbe: Weiss-Schwarz-Grün = standard



Artikelnummer  
14743-standard

## BLACKROLL®

- » Durchmesser: 15 cm
- » Länge: 30 cm
- » Farbe: Schwarz



Artikelnummer  
Blackroll 14732

## IRON GYM SPEED ABS

- » Farbe: Schwarz / rot



Artikelnummer  
Iron Gym Speed Abs 14745

## MULTIFUNKTIONSBANK "THE CURVE"

- » Multifunktionsbank mit gebogener Rückenlehne
- » Rückenlehne 11-fach und Sitz 4-fach neigungsverstellbar
- » Zertifiziert:
  - Medical device directive 93/42/EEC
  - UNI EN 957-1
  - UNI EN 957-2
  - UNI EN 957-4
- » Spezifisches Design mit vielfältigen Nutzen:
  - richtet die Brustwirbelsäule auf und hält die Schultern beim Bankdrücken, Flies etc. hinten
  - Seitheben vorgebeugt mit funktionaler Wirbelsäulenextension insbes. der Brustwirbelsäule
  - Crunch-Bewegungen aus der Vordehnung
- » MADE IN WESTERN-EUROPE
- » 80 x 50 mm Rahmen aus Florentiner Qualitäts-Stahl, 3 mm Wandstärke
- » Bezug aus original Skai® Kunstleder, Farben: Orange, schwarz, bordeaux
- » Rahmenfarben: schwarz matt, schwarz glänzend, weiß glänzend, silber glänzend
- » Metallteile mittels Kataphorese behandelt
- » Aufstellmaße: ca. 120 x 60 x 40 cm
- » Eigengewicht: ca. 60 kg
- » Maße Rückenlehne: 25 x 79 cm
- » Sitzpolster: 23 x 39 cm
- » max. Belastbarkeit: 300 kg

### OUTDOOR POLSTERUNG

Unsere spezielle Outdoorpolsterung besteht aus recyceltem Feinkautschukgranulat, produziert im Agglomerationsverfahren mit Polyurethanharzen. Es ist flexibel und elastisch, hat eine hohe Verschleißfestigkeit und ist sowohl hitze- als auch feuerbeständig.

### Artikelnummer

|         |      |
|---------|------|
| Indoor  | 1010 |
| Outdoor | 1040 |

**AUCH ALS OUTDOOR**



## ELBESPORT MULTIFUNKTIONSBANK

Quality made in Europe mit DIN EN 20957 Zertifizierung, Outdoor-Version zusätzlich nach DIN EN 16630!

Diese Bank unterstützt Athleten bei sämtlichen sitzenden und liegenden Übungen sowie Überzügen etc. optimal. Die Rückenlehne ist dabei in sieben Winkeln mit Skalierung einstellbar. Fest gepolstert, jedoch nicht hart! Fester Stand, einfache Handhabung und extrem robust!

- » Winkel Rückenlehne: 0° / 20° / 30° / 45° / 60° / 72° / 85°
- » Winkel Sitz: 0° / 10° / 20° / 30°
- » belastbar bis 600 kg, Eigengewicht: ca. 30 kg
- » Höhe: 43 cm bis 120 cm / Breite: 32 cm / Länge: 115 cm
- » Abmessungen Rückenlehne: Länge: 78 cm / Breite: 32 cm
- » MADE IN EUROPE
- » Farbe Rahmen: schwarz, Farbe Polster: Schwarz
- » Rutschhemmende Gummi-Füße, Bodenschonende Transportrollen gegen Aufpreis
- » 5 Jahre Garantie auf Rahmen- und Anbauteile, 1 Jahr auf Beschichtung, 1 Jahr auf Polster
- » Outdoor-Version: Sitz und Rückenlehne aus 15 mm Duroplast Auflagen mit rutschhemmender Textur
- » Outdoor-Version Rahmen: Beschichtung mit Polymerzink und Pulverbeschichtung, feuerverzinkter Rahmen auf Anfrage und gegen Aufpreis

### Artikelnummer

|         |     |
|---------|-----|
| Indoor  | 234 |
| Outdoor | 235 |



indoor



outdoor

## ELBESPORT MULTIFUNKTIONSBANK DELUXE

- » L / B / H: 139 cm / 64 cm / 44 cm
- » Gewicht: 50 kg
- » Rückenlehne 7-fach verstellbar
- » Großes Rückenpolster: L / B / H: 61 cm / 285 cm / 65 cm
- » Kleines Rückenpolster: L / B: 20 cm / 285 cm
- » Sitzfläche neigt sich automatisch bei Aufstellen der Rückenlehne
- » Sitzfläche L / B: 43 cm / 26,5 cm (oben) und 19 cm (unten)
- » Transportrollen und -griff
- » Farbe Rahmen und Polster: Schwarz
- » Rutschhemmende Gummi-Füße
- » 5 Jahre Garantie auf Rahmen- und Anbauteile, 1 Jahr auf Beschichtung, 1 Jahr auf Polster



Artikelnummer  
1030



## WETTKAMPFBANK

- » Wettkampf- und Trainingsbank nach den Regeln der IPF International Powerlifting Federation
- » Zertifiziert nach EN 20957
- » Darf bis zu Europameisterschaften eingesetzt werden
- » Polster: schwarz und rutschhemmend
- » Rahmenfarben: schwarz, silber, rot blau
- » Spezialpolster rutschhemmend
- » L x B x H: 150 x 140 x 100 cm
- » Gewichtsablagen verstellbar: bis auf 170 cm

### Artikelnummer

Wettkampfbank 1020





# FUNCTIONAL TRAINING

Funktionelles Training als gezielte Beanspruchung gleich mehrerer Muskelgruppen, und das ohne feste Geräte. Wir bieten das passende Equipment.

- » KETTLEBELLS ab Seite 66
- » BÄLLE ab Seite 68
- » BAGS ab Seite 70
- » BÄNDER ab Seite 72
- » SPRUNGBOXEN ab Seite 76
- » AUFBEWAHRUNG Seite 79
- » ZUBEHÖR ab Seite 80
- » BODEN ab Seite 84

## ELBESPORT WETTKAMPF KETTLEBELL GUMMI

- » alle Gewichte mit genormtem Durchmesser ca. 20 cm
- » Griff aus gebürstetem Stahl
- » Gummierung nach höchstem REACH Standard
- » schwarz mit Farbcode

### Artikelnummer

|                  |          |                |       |              |       |
|------------------|----------|----------------|-------|--------------|-------|
| 8,0 kg rosa      | 11990    | 16,0 kg gelb   | 11992 | 32,0 kg rot  | 11996 |
| 10,0 kg hellblau | 11990-10 | 20,0 kg lila   | 11993 | 36,0 kg grau | 11997 |
| 12,0 kg blau     | 11991    | 24,0 kg grün   | 11994 | 40,0 kg weiß | 11998 |
| 14,0 kg hellgrün | 11991-14 | 28,0 kg orange | 11995 |              |       |



## ELBESPORT WETTKAMPF KETTLEBELL STAHL

- » alle Gewichte mit genormtem Durchmesser ca. 20 cm
- » Griff aus gebürstetem Stahl
- » robuste Lackierung mit Farbcode

### Artikelnummer

|                |       |                |       |
|----------------|-------|----------------|-------|
| 8,0 kg rosa    | 11930 | 32,0 kg rot    | 11936 |
| 12,0 kg blau   | 11931 | 36,0 kg grau   | 11937 |
| 16,0 kg gelb   | 11932 | 40,0 kg weiß   | 11938 |
| 20,0 kg lila   | 11933 | 44,0 kg silber | 11939 |
| 24,0 kg grün   | 11934 | 48,0 kg gold   | 11940 |
| 28,0 kg orange | 11935 |                |       |



## CLASSIC IRON KETTLEBELL

- » robuste Kettlebell aus Gusseisen
- » schwarz mit Farbcode
- » Größe variiert je nach Gewicht

### Artikelnummer

|                  |          |                  |          |                 |       |
|------------------|----------|------------------|----------|-----------------|-------|
| 4,0 kg hellgrün  | 11959    | 14,0 kg hellgrau | 11961-14 | 32,0 kg rot     | 11966 |
| 6,0 kg orange    | 11959-6  | 16,0 kg gelb     | 11962    | 36,0 kg schwarz | 11967 |
| 8,0 kg rosa      | 11960    | 20,0 kg lila     | 11963    | 40,0 kg schwarz | 11968 |
| 10,0 kg hellblau | 11960-10 | 24,0 kg grün     | 11964    |                 |       |
| 12,0 kg blau     | 11961    | 28,0 kg orange   | 11965    |                 |       |



## CLASSIC RUBBER KETTLEBELL

- » robuste Stahlkettlebell mit hochwertiger Gummierung nach REACH Standard
- » verchromte Griffoberfläche
- » Farbe: Schwarz
- » Größe variiert je nach Gewicht

### Artikelnummer

|         |          |         |       |
|---------|----------|---------|-------|
| 4,0 kg  | 11899    | 16,0 kg | 11904 |
| 6,0 kg  | 11900    | 20,0 kg | 11905 |
| 8,0 kg  | 11901    | 24,0 kg | 11906 |
| 10,0 kg | 11902    | 28,0 kg | 11907 |
| 12,0 kg | 11903    | 32,0 kg | 11908 |
| 14,0 kg | 11903-14 | 36,0 kg | 11909 |

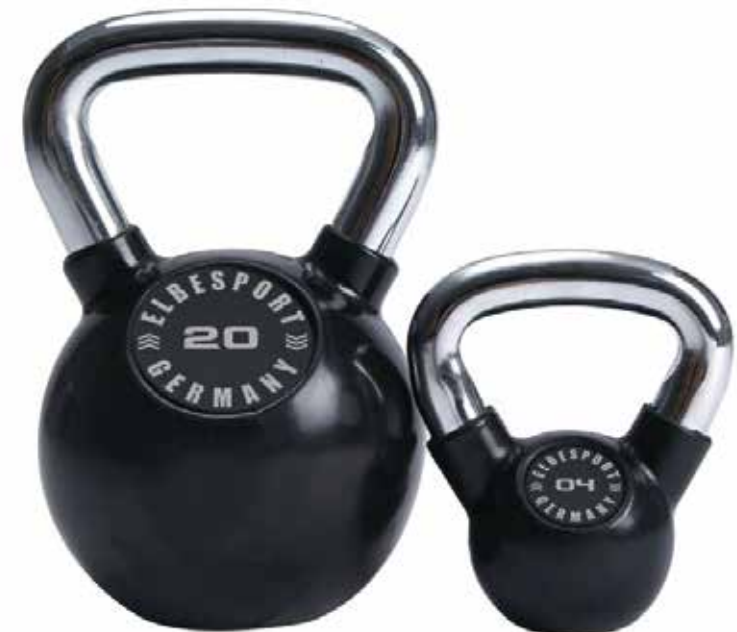

## ELBESPORT MEDIZINBALL

- » klassischer Medizinball aus robustem Naturkautschuk nach höchstem REACH Standard
- » extra griffige Oberfläche
- » schweißresistent und desinfizierbar

### Artikelnummer

|                       |       |                     |       |
|-----------------------|-------|---------------------|-------|
| 2,0 kg schwarz orange | 13032 | 6,0 kg schwarz grün | 13036 |
| 3,0 kg schwarz gelb   | 13033 | 8,0 kg schwarz gelb | 13038 |
| 4,0 kg schwarz grau   | 13034 | 10,0 kg schwarz rot | 13040 |
| 5,0 kg schwarz rot    | 13035 |                     |       |



## ELBESPORT MEDIZINBALL MIT GRIFFEN

- » Medizinball mit zwei Griffen aus robustem Naturkautschuk nach höchstem REACH Standard
- » extra griffige Oberfläche
- » schweißresistent und desinfizierbar

### Artikelnummer

|                       |       |                       |       |
|-----------------------|-------|-----------------------|-------|
| 3,0 kg – schwarz gelb | 13043 | 6,0 kg schwarz grün   | 13046 |
| 4,0 kg schwarz grau   | 13044 | 8,0 kg – schwarz gelb | 13048 |
| 5,0 kg – schwarz rot  | 13045 | 10,0 kg schwarz rot   | 13050 |



## ELBESPORT WALL BALL

- » Wall Ball aus sehr strapazierfähigem PVC-Kunststoff
- » griffig, schweißresistent und formbeständig
- » Durchmesser: ca. 40 cm

### Artikelnummer

|                       |       |                        |       |
|-----------------------|-------|------------------------|-------|
| 3,0 kg schwarz / gelb | 14110 | 8,0 kg schwarz / gelb  | 14115 |
| 4,0 kg schwarz / grau | 14111 | 9,0 kg schwarz / grau  | 14116 |
| 5,0 kg schwarz / rot  | 14112 | 10,0 kg schwarz / rot  | 14117 |
| 6,0 kg schwarz / grün | 14113 | 12,0 kg schwarz / grün | 14118 |
| 7,0 kg schwarz / blau | 14114 | 14,0 kg schwarz / blau | 14119 |



## ELBESPORT SLAM BALL

- » profilierter Slam Ball
- » sehr griffig, schweißresistent und desinfizierbar
- » Naturgummi nach höchstem REACH Standard
- » Durchmesser je nach Gewicht



### Artikelnummer

|        |         |         |         |         |       |
|--------|---------|---------|---------|---------|-------|
| 3,0 kg | 13090   | 8,0 kg  | 13092-8 | 20,0 kg | 13097 |
| 4,0 kg | 13091   | 10,0 kg | 13093   | 25,0 kg | 13098 |
| 5,0 kg | 13092   | 12,0 kg | 13094   | 30,0 kg | 13099 |
| 6,0 kg | 13092-6 | 15,0 kg | 13095   |         |       |
| 7,0 kg | 13092-7 | 18,0 kg | 13096   |         |       |

## BALLNETZ

- » kann bis zu 10 Bälle mit der Größe 9" (= 23 cm) fassen
- » Farbe: Schwarz



### Artikelnummer

921500

## ELBESPORT TRAINING BAG

- » Material: Reißfestes Kunstleder
- » Füllung: Sand und Wolle
- » spitz zulaufende Greifenden und insgesamt 5 Griffschlaufen
- » Gewichtsstufen: 5, 8, 10, 12, 15, 17, 20, 22 kg

### Artikelnummer

|               |       |
|---------------|-------|
| 5,0 kg orange | 13070 |
| 8,0 kg grau   | 13071 |
| 10,0 kg grün  | 13072 |
| 12,0 kg rot   | 13073 |
| 15,0 kg gelb  | 13074 |
| 17,0 kg grau  | 13075 |
| 20,0 kg blau  | 13076 |
| 22,0 kg rot   | 13077 |



## ELBESPORT FLIPTIRE

- » robuster Fliptire in den Ausführungen 40, 60 und 80 kg
- » vielseitig einsetzbar
- » doppelt genähte Nylongriffe
- » glatte Mittel- und Innennähte
- » 4 Griffe an der Front, 4 seitliche Griffe
- » Maße: 40er: Durchmesser: 85 cm, Höhe: 20 cm, Ring: 40 cm  
60er: Durchmesser: 100 cm, Höhe: 25 cm, Ring: 50 cm  
80er: Durchmesser: 120 cm, Höhe: 30 cm, Ring: 60 cm

### Artikelnummer

|             |       |
|-------------|-------|
| Fliptire 40 | 20200 |
| Fliptire 60 | 20201 |
| Fliptire 80 | 20202 |



## 4D PRO BUNGEE TRAINER

- » bereit für den Einsatz im Studio, zu Hause, im Garten oder im Park
- » 4 elastische Lambdabänder
- » 2 Neoprenschlaufen, verwendbar auch als Beckengurte oder Sitz
- » 2 Handgriffe und 2 längenverstellbare starre Schenkel
- » 1 Deckenkarabiner
- » 1 Baum- bzw. Verlängerungsschleife
- » 1 Aufbau- und Sicherheitsanleitung
- » 1 praktischer Seesack zum Verstauen und Transportieren
- » URL zu unserer 4D PRO Mediathek, wo sie sich eine Vielzahl von Übungen anschauen und nachmachen können

Artikelnummer  
13026



## VARIOSLING TRAINER

- » Sling Trainer inkl. DVD (22 Übungen)
- » über 300 Übungen möglich
- » Türanker, schnell und einfach befestigen
- » Länge: 190 – 270 cm stufenlos einstellbar
- » Praktischer Sportbeutel
- » Handbuch

Artikelnummer  
13025





## MINI BÄNDER

- » 4 Zugstärken in 30 cm Länge (60 cm Ring)
- » extrem langlebig und langfristig konstant im Widerstand

### Artikelnummer

|                   |       |
|-------------------|-------|
| leicht gelb       | 14610 |
| mittel grün       | 14611 |
| schwer rot        | 14612 |
| extra schwer blau | 14613 |



## ELBESPORT BODYBAND

- » 25 m Rolle, 14,5 cm breit
- » gelb – leicht
- » grün – mittel
- » rot – stark

### Artikelnummer

|             |       |
|-------------|-------|
| leicht gelb | 12200 |
| mittel grün | 12201 |
| stark rot   | 12202 |



## POWER BÄNDER

- » 7 Zugstärken in 105 cm Länge
- » extrem langlebig und langfristig konstant im Widerstand

### Artikelnummer

|                    |       |
|--------------------|-------|
| xtra leicht pink   | 14599 |
| xtra leicht rot    | 14600 |
| leicht schwarz     | 14601 |
| mittel gelb        | 14602 |
| schwer grün        | 14603 |
| xtra schwer blau   | 14604 |
| xtra schwer orange | 14605 |



## ELBESPORT BATTLE ROPE OHNE UMMANTELUNG

- » geflochtenes Synthetik-Tau in zwei Längen
- » hervorragende Schwungeigenschaften
- » Durchmesser: 35 mm

Artikelnummer  
10 m 13022-10  
15 m 13022-15



## ELBESPORT BATTLE ROPE NYLON, UMMANTELT

- » geflochtenes Synthetik-Tau mit Nylon-Ummantelung in zwei Längen und Farben
- » hervorragende Schwungeigenschaften
- » Durchmesser: 35 mm

Artikelnummer  
schwarz 10 m 13022-10-coat  
rot 15 m 13022-15-coat



## ELBESPORT BATTLE ROPE SCHWARZ / ROT

- » Material: geflochtenes Synthetik-Tau mit Nylon-Ummantelung
- » Länge: 15 m
- » Durchmesser: 35 mm
- » Farbe: Schwarz / rot

Artikelnummer  
13022-15-sr



## ELBESPORT STATION FÜR 8 BATTLE ROPES

- » Rundscheibe mit Augenösen
- » max. 8 Teilnehmer
- » eine 50 mm Scheibenaufnahme
- » Farbe: Schwarz

Artikelnummer  
13022-station



## KLETTERSEIL

- » Polyhanf mit Schraubkarabiner
- » Tragfähigkeit von 250 kg
- » Länge: 5,0 m, Durchmesser: 36 mm
- » Farbe: Natur



Artikelnummer  
14734-5

## AGILITY LEITER

- » hochwertige Koordinationsleiter
- » Länge: 4 Meter
- » Breite: ca. 42 cm
- » Farbe: Gelb / rot
- » inkl. Tasche



Artikelnummer  
14720-4,0

## SPEED ROPE

- » Highspeed Profi-Springseil (Speed Rope)
- » Seillänge: ca. 2,80 m (Länge ist leicht einstellbar)
- » Farbe: Schwarz
- » Gewicht: ca. 150 g
- » Material: Kunststoff und Metall
- » Profi-Qualität



Artikelnummer  
14725

## ELBESPORT HEAVY JUMP ROPE

- » Länge: 2,8 oder 3,0 m
- » Durchmesser: 50 mm
- » Farbe: Schwarz



Artikelnummer  
13022-heavy-2,8  
13022-heavy-3

## ELBESPORT SPRUNGBOX-SYSTEM HARTSCHAUM

- » Sicherheits-Sprungbox-System
- » Kern aus formbeständigem Hartschaum
- » strapazierfähige Vinyl-Außenhülle
- » jeweils zwei Griffe erleichtern das Handling
- » seitliche Klettverschlüsse verbinden die Boxen beim Stapeln
- » Maße (L / B): 90 / 70

### Artikelnummer

|                              |             |       |          |
|------------------------------|-------------|-------|----------|
| Set 1 – 15 / 30 / 45 / 60 cm | 14708-SET 1 | 15 cm | 14708-15 |
| Set 2 – 30 / 45 / 60 cm      | 14708-SET 2 | 30 cm | 14708-30 |
|                              |             | 45 cm | 14708-45 |
|                              |             | 60 cm | 14708-60 |



## ELBESPORT SPRUNGBOX HOLZ

- » Der Klassiker und Bestseller aus Holz / Multiplex!
- » verzahnte Bauweise mit innen liegenden Verstärkungsplatten
- » zwei gefräste Grifflöcher
- » Gewicht: 25 kg

### Artikelnummer

|                             |                   |
|-----------------------------|-------------------|
| Sprungbox Holz 50 / 60 / 70 | 14709-WOOD-506070 |
| Sprungbox Holz 40 / 50 / 60 | 14709-WOOD-405060 |
| Sprungbox Holz 30 / 40 / 50 | 14709-WOOD-304050 |



## ELBESPORT STUFENBOX

- » Die Jerk-Boxes im HQ-Finish aus 30 mm Birkenholz / Multiplex!
- » extrem standsicher
- » innen liegende, verzahnte Verstärkungsstreben
- » gefräste Griffe
- » Belastbarkeit bis 500 kg
- » Gewicht pro Set (8 Boxen): ca. 160 kg
- » Grundmaß L / B): 91 / 51 cm

## Artikelnummer

Stufenbox Set 8-fach kompatibel 14709-JERK



Lieferung ohne Zubehör



## RAMBOX

- » Gewicht: 85 kg
- » Maße (L / H / B): 160 / 63 / 60 cm
- » Farbe: Schwarz
- » Sonderfarben: Silber, weiß, orange, gelb, grau, grün, rot, blau (ab Bestellmenge 2)
- » Rückenlehne 4-fach neigungsverstellbar
- » 4 Ösen für Battlerope u. ä.
- » 4 Ösen für elastische Bänder u. ä.
- » 8 Kurzhantelablagen
- » 2 Fächer für Equipment
- » 4 Rollen mit Bremsen
- » als Sprungbox geeignet

Artikelnummer  
1212



Lieferung ohne Zubehör



## ELBESPORT KETTLEBELL ABLAGE

- » passend für 12 – 16 Kettlebells
- » Belastbarkeit bis 500 kg
- » gummierte Standfüße
- » Material: dickwandiges Ovalrohr (100 x 50 mm)
- » Maße (L / B / H): 70 / 100 / 45 cm



Lieferung ohne Zubehör

Artikelnummer  
11922

## ELBESPORT UNIVERSAL ABLAGE

- » zur Aufbewahrung von Bällen, Bags, Ropes etc.
- » Material: 50 mm Rundrohr Stahl
- » Belastbarkeit bis 200 kg
- » Farbe: Silber



Lieferung ohne Zubehör

Artikelnummer  
für 08 Elemente – silber 13051-08  
für 10 Elemente – silber 13051-10  
für 20 Elemente – silber 13051-20

## ELBESPORT AUFBEWAHRUNGSBOX

- » Material: Stahlblech, Rollen: Gummi, Boden: Holz
- » Gewicht: ca. 30 kg
- » Maße (L / B / H): 127 / 65 / 98 cm
- » Farbe: Silbergrau
- » mit Deckel



Artikelnummer  
12057



## ELBESPORT ZUGSCHLITTEN

- » Horizontale und vertikale Griffvariationen ermöglichen diverse Sprint-, Drück-, Schlepp- und Zugübungen
- » massiver Vierkant-Stahlrahmen
- » Gewichtsbelastung bis zu 450 kg
- » Herausnehmbare Beladeholme
- » Rahmenfarbe: Schwarz / anthrazit
- » Farbe: Schwarz

### Artikelnummer

14715



## ELBESPORT ZUGSCHLITTEN 2

- » horizontale und vertikale Griffvariationen ermöglichen diverse Sprint-, Drück-, Schlepp- und Zugübungen
- » massiver Vierkant-Stahlrahmen
- » Gewichtsbelastung bis zu 450 kg
- » Herausnehmbare Beladeholme
- » Rahmenfarbe: Schwarz / anthrazit
- » Maße Zugschlitten: 104 x 82 x 99 cm
- » Beladeholme: 85 cm lang / Durchmesser: 5 cm
- » Farbe: Schwarz

### Artikelnummer

14715-2





## ZUGGURT / HARNESS FÜR ZUGSCHLITTEN

- » 2-teiliges Body Harness für den Zugschlitten
- » strapazierfähiges Nylon
- » Mehrfach vernäht, Zug-Gurt Größe individuell einstellbar
- » strapazierfähiges Nylon
- » Bandfarbe: Schwarz
- » inkl. 4 Karabinerhaken

Artikelnummer  
14715-harness



## TURNRINGE

- » 2 Ringe aus strapazierfähigem Hartholz
- » inklusive 2 hochbelastbaren, sehr strapazierfähige Nylon-Straps



Artikelnummer  
14716

## BAUCHTRAININGSSCHLAUFEN

- » Bauchtrainingsschlaufen mit Karabinerhaken
- » Hoher Trainingskomfort durch gepolsterte Schlaufen
- » Schnelles und leichtes Anbringen
- » Farbe: Schwarz
- » Material: Nylon



Artikelnummer  
11181

## TRAININGSHÜRDE

- » für Beinarbeit, Koordination und Sprungkraft
- » verstellbar auf 10, 20 und 30 cm
- » Farbe: Gelb / schwarz
- » Material: Kunststoff



Artikelnummer  
14731-10/20/30

## DIP-STANGEN TRAININGSSTATION

- » Griffdurchmesser ca. 34 mm
- » L / B / H = 50 x 30 x 65 cm
- » rutschfeste Oberfläche
- » Farbe: Gelb
- » Material: Stahl / Schaumstoff



Artikelnummer  
14722-Push-65

## BOXSACK

- » Material: Vinyl-Kunstleder / PU-Kunstleder schwarz
- » Durchmesser: 35 cm
- » Länge: 150 cm
- » verchromte 4-fache Kettenaufhängung



Artikelnummer  
14700-black

## BOXHANDSCHUHE

- » Material: Leder, 10 OZ
- » Farben: Rot / weiß



Artikelnummer  
14701

## DIGITAL TIMER

- » Betrieb über Stromanschluß
- » Großes Digital-Display mit 4-stelliger Anzeige
- » Robustes Aluminiumgehäuse, Gehäusefarbe: Schwarz
- » bis zu 16 frei programmierbare und fest speicherbare Programmtasten
- » Anzeigeformat je nach Programm mm: SS / 1 / 10s:1 / 100s (Minute: Sekunde)
- » Normaluhr-Funktion mit 12 / 24 Stunden Anzeige, Stoppuhrfunktion mit mm:SS:1 / 10s 1 / 100s Anzeige
- » Trainings- und Pausenzeiten, von 01 bis 99 Runden und von 00:01 bis 99:59 mm:SS
- » COUNT-UP-Funktion, 00:01 bis zu einer frei programmierbaren Zeit
- » FIGHT GONE BAD Modus – 17-minütiges Intervallprogramm mit voreingestellten Trainings-, Pausen-, und Wechselzeiten
- » TABATA Clock – Intervallprogramm im 20 / 10 Sekunden Modus
- » Maße: Länge x Breite x Tiefe: 42 x 16 x 5 cm

Artikelnummer  
14714-groß



## SPRINTSTRECKE GRÜN

- » extrem belastbarer Kunstrasen in 17 mm Dicke
- » Unterfläche aus haltbarem Polyurethan
- » in drei Längen (10, 15, und 20 m)
- » in zwei Farben (grün und schwarz)
- » rutschfest und gut für Schlitten & Co. nutzbar

**Artikelnummer**

|                                     |          |
|-------------------------------------|----------|
| Sprintstrecke 10 x 2 m–Stärke 17 mm | 14921-10 |
| Sprintstrecke 15 x 2 m–Stärke 17 mm | 14921-15 |
| Sprintstrecke 20 x 2 m–Stärke 17 mm | 14921-20 |



## SPRINTSTRECKE SCHWARZ

- » extrem belastbarer Kunstrasen in 17 mm Dicke
- » Unterfläche aus haltbarem Polyurethan
- » in drei Längen (10, 15, und 20 m)
- » in zwei Farben (grün und schwarz)
- » rutschfest und gut für Schlitten & Co. nutzbar

**Artikelnummer**

|                                     |                |
|-------------------------------------|----------------|
| Sprintstrecke 10 x 2 m–Stärke 17 mm | 14921-10-black |
| Sprintstrecke 15 x 2 m–Stärke 17 mm | 14921-15-black |
| Sprintstrecke 20 x 2 m–Stärke 17 mm | 14921-20-black |



## KUNSTRASEN, SPRINTSTRECKE 10 M

- » Material: Polypropylen, Rollware 2,0 m, Länge: 10,0 m (Toleranzen von 1–3 % in der Breite und Länge möglich)
- » gedämpfte Unterseite aus PU
- » Materialstärke: 22 mm (12 mm Rasen, 10 mm PU Schaum)
- » Farbe: schwarz/weiß

**Artikelnummer**

|                                |                 |
|--------------------------------|-----------------|
| Kunstrasen, Sprintstrecke 10 m | 114921-22-black |
|--------------------------------|-----------------|

## FITNESSBODEN

Sorgfältig ausgewählte und aufeinander abgestimmte Sportböden sorgen für Sicherheit und Komfort beim Training.

Plattengröße 1 x 1 Meter (Mittelstück / Randstück / Eckstück)  
Dicke von 2 mm – 30 mm in 1 mm Abstufung frei wählbar

Individuelle Bodenlösungen auf Anfrage.



## NOVI PLATFORM

Endlich sind Deadlifts in der Wohnung kein No-Go mehr! Und nach Gebrauch können die Platforms mit den angebrachten Griffen einfach weggeräumt werden!

- » Kern-Material: hochverdichteter Schaumstoff
- » Ummantelung: Extra festes Vinyl in Industrie-Stärke, UV-Strahlungs- und wasserbeständig, heavy duty Nähte, rutschmindernd
- » Lieferumfang: 1 Paar
- » Maße L x B x H pro platform: 750 x 570 x 125 mm
- » Gewicht pro Platform: ca. 10 kg
- » frei von Schwermetallen, Phtalaten und Lösungsmitteln

**Artikelnummer**  
Novi703412



## OUTDOOR FITNESS BODEN

Die Matten werden hauptsächlich dort, wo Gewichtheben stattfindet, eingesetzt, wo die Sicherheit der Benutzer sowie die Schall- und Stoßdämpfparameter wichtige Faktoren sind. Unsere Matten bieten eine hervorragende Stoß- und Schalldämpfung. Sie sind einfach zu installieren und sauber zu halten. Alle Matten sind mit Kunststoffdübeln ausgestattet, die für eine perfekte Verbindung sorgen.

- » Form: Quadrat
- » Abmessungen: 500 / 500 mm
- » Dicke: 35, 45, 60, 80 mm
- » Farbe: Schwarz, gefärbtes SBR und EPDM-Mosaik
- » beliebig erweiterbar



## GUMMI-PFLASTERSTEINE

- » Rutschhemmende und stoßdämpfende Pflastersteine
- » Fallschutz- und Trainingsbelag mit höchsten Sicherheitsstandards
- » 1 m<sup>2</sup> = 36 Stück
- » Dicken von 35, 45, 60 und 80 mm
- » mögliche Farben: Schwarz, rot, grün und grau



## ELBESPORT SITZKISSEN

- » komfortables Sitzkissen im 20 kg Hantelscheiben-Look
- » Durchmesser: 40 cm, Höhe: 5 cm
- » Material: Schaumstoff mit Bezug aus Polyestergerewebe



Artikelnummer  
703418

---

## ELBESPORT GEWICHTHEBERPLATTFORM

Diese professionelle Weight Lifting Platform ist für schwerste dauerhafte Beanspruchungen beim Gewichtheben, Powerlifting etc. konzipiert.

- » Maße: 260 x 190 x 5 cm
- » Maße der Bambusplatte: 108 x 180 cm
- » Dämpfungshöhe: 50 mm
- » massive Bambusplatte mit rutschsicherer Oberflächenversiegelung
- » strapazierfähige Vollgummi-Abwurfplatten mit Shock-Absorption-System
- » robuster Stahlrahmen aus dickwandigem Vierkant-Stahlrohr
- » vier stabile Vorrichtungen für Widerstandsbänder (verhindert Wegrollen der Langhantel)
- » einfacher und schneller Aufbau, inklusive Aufbauanleitung

### Artikelnummer

3180-weightlifting



Abb.: Gewichtheberplattform ohne Erweiterungsset

## ELBESPORT PLATTFORM ERWEITERUNGSSET FÜR GIANT WALL HALF RACK (Abb. S. 89)

Das Plattform Erweiterungsset erweitert sowohl die Deadlift- als auch die Gewichtheberplattform um die Holzfläche zwischen den Pfosten des Elbesport Giant Wall Half Rack. Es beinhaltet nicht die eigentliche Deadlift- oder Gewichtheberplattform, sondern nur die Teile, die zur Anpassung an das Giant Wall Half Rack benötigt werden.

### Artikelnummer

8180-weightlifting



Abb.: Gewichtheberplattform ohne Erweiterungsset



## ELBESPORT DEADLIFTPLATTFORM

Die professionelle Plattform ist speziell für das Deadlift-Training / Kreuzheben konzipiert. Sehr kompakt in den Abmaßen, extra breite Standfläche und extrem hoch belastbar.

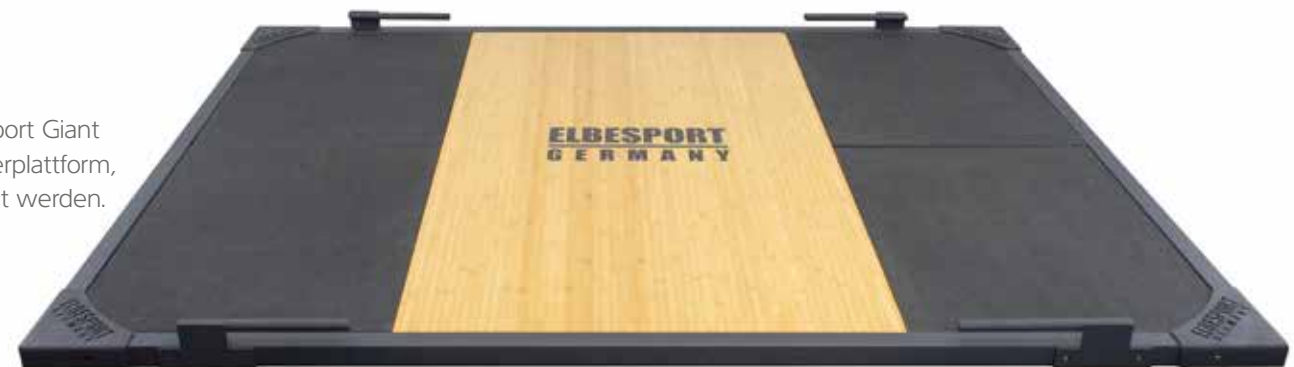
- » Maße: 260 x 100 x 5 cm
- » Maße der Bambusplatte: 108 x 88 cm
- » Dämpfungshöhe: 50 mm
- » massive Bambusplatte mit rutschsicherer Oberflächenversiegelung
- » strapazierfähige Vollgummi-Abwurfplatten mit Shock-Absorption-System
- » robuster Stahlrahmen aus dickwandigem Vierkant-Stahlrohr
- » vier stabile Vorrichtungen für Widerstandsbänder (verhindert Wegrollen der Langhantel)
- » einfacher und schneller Aufbau, inklusive Aufbauanleitung

### Artikelnummer

3188-weightlifting

## ELBESPORT PLATTFORM ERWEITERUNGSSET FÜR GIANT WALL HALF RACK

Das Plattform Erweiterungsset erweitert sowohl die Deadlift- als auch die Gewichtheberplattform um die Holzfläche zwischen den Pfosten des Elbesport Giant Wall Half Rack. Es beinhaltet nicht die eigentliche Deadlift- oder Gewichtheberplattform, sondern nur die Teile, die zur Anpassung an das Giant Wall Half Rack benötigt werden.

### Artikelnummer

8180-weightlifting



Abb. Elbesport Deadliftplattform



Abb. Giant Wall Half Rack mit Deadliftplattform inkl. des Erweiterungssets

# RACKS, RIGS & TOWER

» ELBESPORT FUNCTIONAL TOWER Seite 91

## ELBESPORT GIANT SERIES

- » WALL HALF RACK Seite 93
- » TRAPEZ POWER RACK Seite 94
- » TRAPEZ POWER RACK DOUBLE Seite 95
- » HEXAGON DOUBLE POWER RACK Seite 96
- » ULTIMATE TOWER Seite 97
- » GIANT SERIES OCTAGON Seite 98

## ELBESPORT RACKS

- » WALLMOUNT RACK BASIC 210 Seite 99
- » WALLMOUNT RACK BASIC 240 Seite 100
- » WALLMOUNT RACK PRO 210 Seite 101
- » WALLMOUNT RACK PRO 240 Seite 102
- » SQUAT RACK BASIC 215 Seite 103 »
- » SQUAT RACK BASIC 245 Seite 104
- » SQUAT RACK PRO 215 Seite 105
- » SQUAT RACK PRO 245 Seite 106
- » MOBILE SQUAT STAND Seite 107
- » RACKS ZUBEHÖRTEILE Seite 108



### WALL HALF RACK – INDOOR

Ultra solides oversize Half Rack in Studio-Qualität mit massiven, höhenverstellbaren Sicherheitsarmen, Scheibenhaltern aus Edelstahl und Klimmzuggriffen. Perfekt nicht nur für Kniebeugen, Ausfallschritte, Kreuzheben, Rudern etc., sondern mit Bank auch zum Bankdrücken, Schulterdrücken u.a.

- » Hauptrohre: 180 x 100 mm, Stahldicke: 4 mm
- » Gewicht: 181 kg
- » Maße: 1235 x 1440 x 2415 mm
- » Farbe: Mattschwarz
- » exklusive Wand- und Bodenschrauben

### OUTDOOR VERSION

Wie indoor Version – nur zusätzlich mit folgenden Besonderheiten:

- » spezielle Outdoor-Lackierung
- » vollständig geschlossenes Rahmensystem
- » sämtliche unlackierten Metallteile in Edelstahl (inkl. Schrauben)

#### Artikelnummer

Indoor matt black 200

Outdoor matt black 202

Montage auf Anfrage

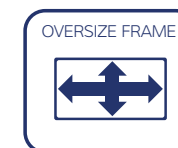
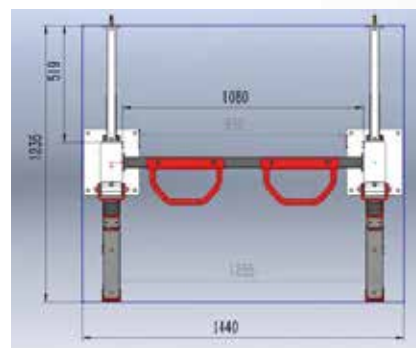

## TRAPEZ POWER RACK – INDOOR

Trapezförmiges indoor Power Rack in Profi-Qualität mit massiven, höhenverstellbaren Sicherheitsarmen, Scheibenhaltern und Battle-Rope-Attachments aus Edelstahl und Klemmzuggriffen. Perfekt nicht nur für Kniebeugen, Ausfallschritte, Kreuzheben, Rudern etc., sondern mit Bank auch zum Bankdrücken, Schulterdrücken etc.

Durch die Trapezform entstehen besonders lange Querverstreibungen für Suspension Training à la TRX / Variosing. Die Battlerope- und T-Bar-Attachments eröffnen weitere Trainingsoptionen. Darüber hinaus gibt es die Möglichkeit, mehrere dieser Racks formschön miteinander zu kombinieren. Die Oversize-Pfosten mit Stangenhalterungen lassen sich auch nach innen gedreht montieren.

- » Hauptrohre: 180 x 100 mm, Stahldicke: 4 mm
- » Gewicht: 300 kg
- » Maße: 3765 x 1695 x 2415 mm
- » Farbe: Mattschwarz
- » Exklusive Bodenschrauben

## OUTDOOR VERSION

Wie Indoor Version – nur zusätzlich mit folgenden Besonderheiten:

- » Spezielle Outdoor-Lackierung
- » Vollständig geschlossenes Rahmensystem
- » Sämtliche unlackierten Metallteile in Edelstahl (inkl. Schrauben)

### Artikelnummer

Indoor matt black 204  
Outdoor matt black 212

Montage auf Anfrage

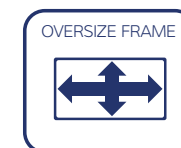

### TRAPEZ POWER RACK DOUBLE – INDOOR

Zwei indoor Trapez Power Racks mit ihren massiven, höhenverstellbaren Sicherheitsarmen, Scheibenhaltern und Battlerope-Attachments aus Edelstahl und Kli mmzugriffen werden mittels zweier Querstreben zu einer Art Tower verbunden, wodurch weitere Trainingsmöglichkeiten für z. B. Group- bzw. Zirkeltraining entstehen.

Auch mit drei, vier oder mehr Trapez Power Racks zusammen zu stellen bis in unendliche Länge!

- » Hauptrohre: 180 x 100 mm, Stahldicke: 4 mm
- » Gewicht: 705 kg
- » Maße: 1800 x 7000 x 2420 mm
- » Farbe: Mattschwarz
- » exklusive Bodenschrauben

### OUTDOOR VERSION

Wie Indoor Version – nur zusätzlich mit folgenden Besonderheiten:

- » spezielle Outdoor-Lackierung
- » vollständig geschlossenes Rahmensystem
- » sämtliche unlackierten Metallteile in Edelstahl (inkl. Schrauben)

#### Artikelnummer

Indoor matt black 206  
Outdoor matt black 214

8188-weightlifting

Montage auf Anfrage



hierzu passt: Deadlift Plattform für GIANT Wall Half Rack

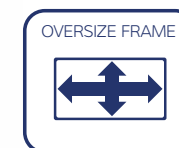

### HEXAGON DOUBLE POWER RACK – INDOOR

Sechseckiger, gleichschenkliger indoor Trainingstower mit den massiven **GIANT** Vierkant-Rohren. Zwei Power Racks mit massiven, höhenverstellbaren Sicherheitsarmen, Scheibenhaltern aus Edelstahl und Kli mmzugriffen werden „Rücken an Rücken“ montiert. Perfekt nicht nur für Kniebeugen, Ausfallschritte, Kreuzheben, Rudern etc., sondern mit Bank auch zum Bankdrücken, Schulterdrücken uvm. Dip-, T-Bar- und Edelstahl-Battlerope-Attachments sorgen für weitere Trainingsmöglichkeiten und natürlich ergibt die Konstruktion viele Möglichkeiten für Suspension-Training à la TRX / Varisosling.

- » Hauptrohre: 180 x 100 mm, Stahldicke: 4 mm
- » Gewicht: 545 kg
- » Maße: 3600 x 3140 x 2420 mm
- » Farbe: Mattschwarz
- » exklusive Bodenschrauben

### OUTDOOR VERSION

Wie Indoor Version – nur zusätzlich mit folgenden Besonderheiten:

- » spezielle Outdoor-Lackierung
- » vollständig geschlossenes Rahmensystem
- » sämtliche unlackierten Metallteile in Edelstahl (inkl. Schrauben)

#### Artikelnummer

Indoor matt black 208  
Outdoor matt black 216

Montage auf Anfrage

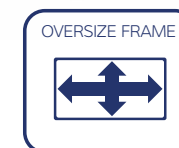

### ULTIMATE TOWER – INDOOR

Maximaler Nutzen auf kleinstem Raum – ein vollwertiges Half Rack durch eine Monkey Bar verbunden mit einem doppelten Kabelzug! Zwei echte Kraftgeräte plus Monkey Bar plus fünf Training-Attachments ergeben mindestens acht unterschiedliche Trainingsstationen!

- » Hauptrohre: 100 x 180 mm, Stahldicke: 4 mm
- » Gewicht: 790 kg
- » Maße: 5 140 x 2920 x 3 120 mm
- » Standardfarbe: Mattschwarz
- » Squat Rack inkl. Safety Bars und Scheibenablagen
- » Doppelter Kabelzug, höhenverstellbar
  - 8 Gewichtsplatten à 5 kg pro Kabelzug
  - Untersetzung: 2:1
- » Monkey Bar
- » Ring-Station
- » Dip-Attachment
- » Endless-Rope
- » Boxstation (exkl. Boxsack)
- » Landmine-Attachment

Artikelnummer  
210

Montage auf Anfrage

IDEAL FÜR GROUP-TRAINING 



## ELBESPORT GIANT SERIES OCTAGON – INDOOR

Ein Klassiker unter den Training-Towers! Trainieren Sie gleichzeitig mit bis zu 12 Personen!

- » 2 Squat Racks inkl. Safety Bars, Scheiben-Ablagen, untersch. Klimmzug-Griffen
  - Monkey Bar
- » Ring-Station
- » Dip-Attachment
- » Endless-Rope
- » Boxstation (exkl. Boxsack)
- » 2 Landmine-Attachments
- » 2 Battle Rope Ösen
- » Hauptrohre: 100 x 180 mm, Stahldicke: 4 mm
- » Gewicht: 850 kg
- » Maße: 5280 x 4330 x 3120 mm
- » Standard Farbe: Mattschwarz

## OUTDOOR VERSION

Wie Indoor Version - nur zusätzlich mit folgenden Besonderheiten:

- » Spezielle Outdoor-Lackierung
- » Vollständig geschlossenes Rahmensystem
- » Sämtliche unlackierten Metallteile in Edelstahl (inkl. Schrauben)

### Artikelnummer

|                   |     |
|-------------------|-----|
| Octagon – INDOOR  | 201 |
| Octagon – OUTDOOR | 203 |

Montage auf Anfrage

IDEAL FÜR GROUP-TRAINING 

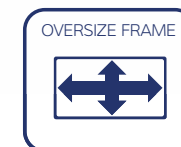



## TOWER WORKSHOP

- » WORKSHOP: Einführung in das Training mit dem Functional Training Tower
- » Was ist Functional Training ?
- » Welche Vor- und Nachteile hat Functional Training ?
- » Die wichtigsten Übungen
- » Die unterschiedlichen Methoden des Kleingruppentrainings
- » Die zielgruppengerechte Gestaltung der Angebote
- » bis zu 15 Teilnehmer
- » Ein Workshop von den Fitness-Experten des IFHIAS Instituts

Artikelnummer  
WORKSHOP 07



**HOT IRON®** Y Y N G A®  **KORCE®**

### ELBESPORT WALLMOUNT RACK BASIC 210 INDOOR & OUTDOOR

Das Wallmount Rack ist die platzsparende Lösung für alle ambitionierten Athletinnen und Athleten, die nicht auf optimale Sicherheit für alle Langhantelübungen, selbst mit hoher Gewichtsbelastung, verzichten wollen. Für Kniebeugen, Ausfallschritte, Bankdrücken, Schulterdrücken, Rows und selbst Klimmzüge findet der anspruchsvolle Sportler hier die optimalen Trainingsvoraussetzungen.

Die Standfestigkeit ist überragend und die J-Cups zur Ablage der Hantel sind selbstverständlich inkludiert. Sie können in Höhenabständen von 8 cm individuell passend justiert werden. Trainingskomfort und Sicherheit sind dadurch garantiert.

Bodenplatten sind optional erhältlich, sollten die Pfosten nicht im Boden verankert werden.

Mit 210 cm Höhe perfekt passend für die meisten Keller-Gyms!

- » für Indoor- & Outdoor-Training
- » Beschichtungen mit Polymerzink und Pulverbeschichtung
- » Feuerverzinkte Beschichtung auf Anfrage und gegen Aufpreis
- » Standfüße mit Drainagefunktion
- » 80 mm x 80 mm Vierkantrohre mit 3 mm Wandstärke
- » enorme Belastbarkeit: 350 kg (J-Cups), 400 kg (Klimmzugstange)
- » Gewicht: 50 kg
- » Maße (L / B / H): 1316 / 1316 / 2100 mm
- » Abstand zur Wand: 1056 mm
- » Zertifiziert nach DIN EN 20957 und DIN EN 16630, MADE IN EUROPE.
- » Standardfarbe Rahmen: Schwarz
- » jede andere RAL Farbe und fluoreszente Farben gegen Aufpreis (längere Lieferzeit)
- » 5 Jahre Garantie auf Rahmen- und Anbauteile, 1 Jahr auf Beschichtung

#### Artikelnummer

227

Lieferung erfolgt ohne die zur Montage notwendigen Wand- und Bodendübel, deren optimale Beschaffenheit von Ihrer Wand und Ihrem Boden abhängig ist. Bitte erkundigen Sie sich im Zweifelsfall fachkundig.



### ELBESPORT WALLMOUNT RACK BASIC 240 INDOOR & OUTDOOR

Das Wallmount Rack ist die platzsparende Lösung für alle ambitionierten Athletinnen und Athleten, die nicht auf optimale Sicherheit für alle Langhantelübungen, selbst mit hoher Gewichtsbelastung, verzichten wollen. Für Kniebeugen, Ausfallschritte, Bankdrücken, Schulterdrücken, Rows und selbst Klimmzüge findet der anspruchsvolle Sportler hier die optimalen Trainingsvoraussetzungen.

Die Standfestigkeit ist überragend und die J-Cups zur Ablage der Hantel sind selbstverständlich inkludiert. Sie können in Höhenabständen von 8 cm individuell passend justiert werden. Trainingskomfort und Sicherheit sind dadurch garantiert.

Bodenplatten sind optional erhältlich, sollten die Pfosten nicht im Boden verankert werden.

Mit 240 cm Höhe perfekt passend für die meisten Wohnzimmer-Gyms!

- » für Indoor- & Outdoor-Training
- » Beschichtungen mit Polymerzink und Pulverbeschichtung
- » Feuerverzinkte Beschichtung auf Anfrage und gegen Aufpreis
- » Standfüße mit Drainagefunktion
- » 80 mm x 80 mm Vierkantrohre mit 3 mm Wandstärke
- » Enorme Belastbarkeit: 350 kg (J-Cups), 400 kg (Klimmzugstange)
- » Gewicht: 50 kg
- » Maße (L / B / H): 1316 / 1316 / 2400 mm
- » Abstand zur Wand: 1056 mm
- » Zertifiziert nach DIN EN 20957 und DIN EN 16630, MADE IN EUROPE.
- » Standardfarbe Rahmen: Schwarz
- » jede andere RAL Farbe und fluoreszente Farben gegen Aufpreis (längere Lieferzeit)
- » 5 Jahre Garantie auf Rahmen- und Anbauteile, 1 Jahr auf Beschichtung

#### Artikelnummer

228

Lieferung erfolgt ohne die zur Montage notwendigen Wand- und Bodendübel, deren optimale Beschaffenheit von Ihrer Wand und Ihrem Boden abhängig ist. Bitte erkundigen Sie sich im Zweifelsfall fachkundig.

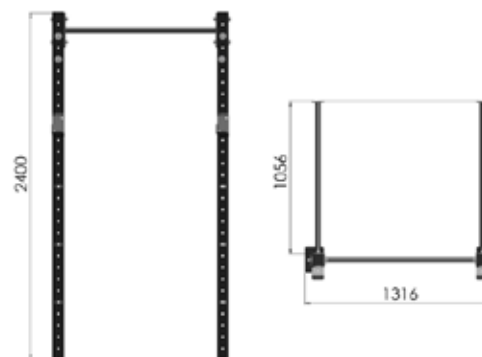

### ELBESPORT WALLMOUNT RACK PRO 210 INDOOR & OUTDOOR

Das Wallmount Rack ist die platzsparende Lösung für alle ambitionierten Athletinnen und Athleten, die nicht auf optimale Sicherheit für alle Langhantelübungen, selbst mit hoher Gewichtsbelastung, verzichten wollen. Für Kniebeugen, Ausfallschritte, Bankdrücken, Schulterdrücken, Rows und selbst Klimmzüge findet der anspruchsvolle Sportler hier die optimalen Trainingsvoraussetzungen.

Die Standfestigkeit ist überragend und die J-Cups zur Ablage der Hantel sind selbstverständlich inkludiert. Sie können in Höhenabständen von 8 cm individuell passend justiert werden. Trainingskomfort und Sicherheit sind dadurch garantiert.

Die pro-Versionen warten zudem mit zwei hoch belastbaren Sicherheitsarmen auf, die natürlich in der Höhe individuell platzierbar sind. Die beiden zusätzlichen Weight Plate Pins im 50 mm Olympia-Maß sorgen zusätzlich für Ordnung im Home-Gym. Bodenplatten sind optional erhältlich, sollten die Pfosten nicht im Boden verankert werden.

Mit 210 cm Höhe perfekt passend für die meisten Keller-Gyms!

- » für Indoor- & Outdoor-Training
- » Beschichtungen mit Polymerzink und Pulverbeschichtung
- » feuerverzinkte Beschichtung auf Anfrage und gegen Aufpreis
- » Standfüße mit Drainagefunktion
- » 80 x 80 mm Vierkantrohre mit 3 mm Wandstärke
- » enorme Belastbarkeit: 350 kg (J-Cups), 400 kg (Klimmzugstange), 500 kg (Safety Bars)
- » Gewicht: 70 kg
- » Maße (L / B / H): 1619 / 1806 / 2100 mm
- » Abstand zur Wand: 1056 mm
- » Zertifiziert nach DIN EN 20957 und DIN EN 16630, MADE IN EUROPE.
- » Standardfarbe Rahmen: Schwarz
- » jede andere RAL Farbe und fluoreszente Farben gegen Aufpreis (längere Lieferzeit)
- » 5 Jahre Garantie auf Rahmen- und Anbauteile, 1 Jahr auf Beschichtung

#### Artikelnummer

229

Lieferung erfolgt ohne die zur Montage notwendigen Wand- und Bodendübel, deren optimale Beschaffenheit von Ihrer Wand und Ihrem Boden abhängig ist. Bitte erkundigen Sie sich im Zweifelsfall fachkundig.



### ELBESPORT WALLMOUNT RACK PRO 240 INDOOR & OUTDOOR

Das Wallmount Rack ist die platzsparende Lösung für alle ambitionierten Athletinnen und Athleten, die nicht auf optimale Sicherheit für alle Langhantelübungen, selbst mit hoher Gewichtsbelastung, verzichten wollen.

Für Kniebeugen, Ausfallschritte, Bankdrücken, Schulterdrücken, Rows und selbst Klimmzüge findet der anspruchsvolle Sportler hier die optimalen Trainingsvoraussetzungen.

Die Standfestigkeit ist überragend und die J-Cups zur Ablage der Hantel sind selbstverständlich inkludiert.

Sie können in Höhenabständen von 8 cm individuell passend justiert werden. Trainingskomfort und Sicherheit sind dadurch garantiert.

Die pro-Versionen warten zudem mit zwei hoch belastbaren Sicherheitsarmen auf, die natürlich in der Höhe individuell platzierbar sind. Die beiden zusätzlichen Weight Plate Pins im 50 mm Olympia-Maß sorgen zusätzlich für Ordnung im Home-Gym. Bodenplatten sind optional erhältlich, sollten die Pfosten nicht im Boden verankert werden.

Mit 240 cm Höhe perfekt passend für die meisten Wohnzimmer-Gyms!

- » für Indoor- & Outdoor-Training
- » Beschichtungen mit Polymerzink und Pulverbeschichtung
- » feuerverzinkte Beschichtung auf Anfrage und gegen Aufpreis
- » Standfüße mit Drainagefunktion
- » 80 x 80 mm Vierkantrohre mit 3 mm Wandstärke
- » enorme Belastbarkeit: 350 kg (J-Cups), 400 kg (Klimmzugstange), 500 kg (Safety Bars)
- » Gewicht: 70 kg
- » Maße (L / B / H): 1619 / 1806 / 2400 mm
- » Abstand zur Wand: 1056 mm
- » Zertifiziert nach DIN EN 20957 und DIN EN 16630, MADE IN EUROPE.
- » Standardfarbe Rahmen: Schwarz
- » jede andere RAL Farbe und fluoreszente Farben gegen Aufpreis (längere Lieferzeit)
- » 5 Jahre Garantie auf Rahmen- und Anbauteile, 1 Jahr auf Beschichtung

#### Artikelnummer

230

Lieferung erfolgt ohne die zur Montage notwendigen Wand- und Bodendübel, deren optimale Beschaffenheit von Ihrer Wand und Ihrem Boden abhängig ist. Bitte erkundigen Sie sich im Zweifelsfall fachkundig.



### ELBESPORT SQUAT RACK BASIC 215 INDOOR & OUTDOOR

Die Elbesport Racks bieten optimale Sicherheit für alle Langhantelübungen, selbst mit hoher Gewichtsbelastung. Für Kniebeugen, Ausfallschritte, Bankdrücken, Schulterdrücken, Rows und selbst Klimmzüge findet der anspruchsvolle Sportler hier die optimalen Trainingsvoraussetzungen.

Die Standfestigkeit ist überragend und die J-Cups zur Ablage der Hantel sind selbstverständlich inkludiert. Sie können in Höhenabständen von 8 cm individuell passend justiert werden. Trainingskomfort und Sicherheit sind dadurch garantiert.

Mit 215 cm Höhe perfekt passend für die meisten Keller-Gyms!

- » für Indoor- & Outdoor-Training
- » Beschichtungen mit Polymerzink und Pulverbeschichtung
- » feuerverzinkte Beschichtung auf Anfrage und gegen Aufpreis
- » Standfüße mit Drainagefunktion
- » 80 x 80 mm Vierkantrohre mit 3 mm Wandstärke
- » enorme Belastbarkeit: 350 kg (J-Cups), 400 kg (Klimmzugstange)
- » Gewicht: 60 kg
- » Maße (L / B / H): 1200 / 1200 / 2150 mm
- » Zertifiziert nach DIN EN 20957 und DIN EN 16630, MADE IN EUROPE.
- » Standardfarbe Rahmen: Schwarz
- » jede andere RAL Farbe und fluoreszente Farben gegen Aufpreis (längere Lieferzeit)
- » 5 Jahre Garantie auf Rahmen- und Anbauteile, 1 Jahr auf Beschichtung

Artikelnummer  
223

Lieferung erfolgt ohne die zur Montage notwendigen Wand- und Bodendübel, deren optimale Beschaffenheit von Ihrer Wand und Ihrem Boden abhängig ist. Bitte erkundigen Sie sich im Zweifelsfall fachkundig.

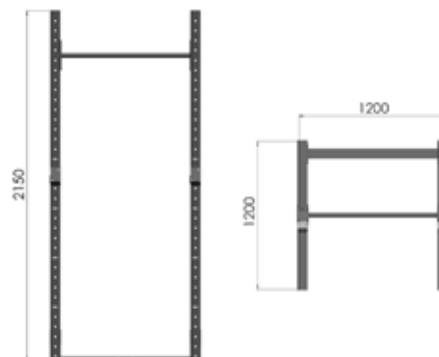

### ELBESPORT SQUAT RACK BASIC 245 INDOOR & OUTDOOR

Die Elbesport Racks bieten optimale Sicherheit für alle Langhantelübungen, selbst mit hoher Gewichtsbelastung. Für Kniebeugen, Ausfallschritte, Bankdrücken, Schulterdrücken, Rows und selbst Klimmzüge findet der anspruchsvolle Sportler hier die optimalen Trainingsvoraussetzungen.

Die Standfestigkeit ist überragend und die J-Cups zur Ablage der Hantel sind selbstverständlich inkludiert. Sie können in Höhenabständen von 8 cm individuell passend justiert werden. Trainingskomfort und Sicherheit sind dadurch garantiert.

Mit 245 cm Höhe perfekt passend für die meisten Wohnzimmers-Gyms!

- » für Indoor- & Outdoor-Training
- » Beschichtungen mit Polymerzink und Pulverbeschichtung
- » feuerverzinkte Beschichtung auf Anfrage und gegen Aufpreis
- » Standfüße mit Drainagefunktion
- » 80 x 80 mm Vierkantrohre mit 3 mm Wandstärke
- » enorme Belastbarkeit: 350 kg (J-Cups), 400 kg (Klimmzugstange)
- » Gewicht: 60 kg
- » Maße (L / B / H): 1200 / 1200 / 2450 mm
- » Zertifiziert nach DIN EN 20957 und DIN EN 16630, MADE IN EUROPE.
- » Standardfarbe Rahmen: Schwarz
- » jede andere RAL Farbe und fluoreszente Farben gegen Aufpreis (längere Lieferzeit)
- » 5 Jahre Garantie auf Rahmen- und Anbauteile, 1 Jahr auf Beschichtung

Artikelnummer  
224

Lieferung erfolgt ohne die zur Montage notwendigen Wand- und Bodendübel, deren optimale Beschaffenheit von Ihrer Wand und Ihrem Boden abhängig ist. Bitte erkundigen Sie sich im Zweifelsfall fachkundig.

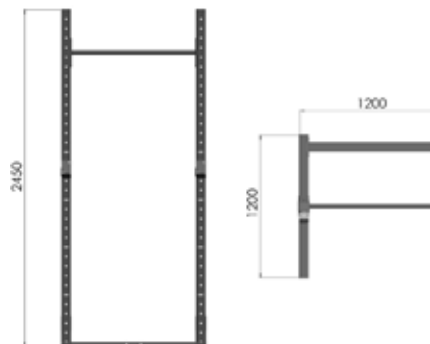

### ELBESPORT SQUAT RACK PRO 215 INDOOR & OUTDOOR

Die Elbesport Racks bieten optimale Sicherheit für alle Langhantelübungen, selbst mit hoher Gewichtsbelastung. Für Kniebeugen, Ausfallschritte, Bankdrücken, Schulterdrücken, Rows und selbst Klimmzüge findet der anspruchsvolle Sportler hier die optimalen Trainingsvoraussetzungen.

Die Standfestigkeit ist überragend und die J-Cups zur Ablage der Hantel sind selbstverständlich inkludiert. Sie können in Höhenabständen von 8 cm individuell passend justiert werden. Trainingskomfort und Sicherheit sind dadurch garantiert.

Die pro-Versionen warten zudem mit zwei hoch belastbaren Sicherheitsarmen auf, die natürlich in der Höhe individuell platzierbar sind. Die beiden zusätzlichen Weight Plate Pins im 50 mm Olympia-Maß sorgen zusätzlich für Ordnung im Home-Gym!

Mit 215 cm Höhe perfekt passend für die meisten Keller-Gyms!

- » für Indoor- & Outdoor-Training
- » Beschichtungen mit Polymerzink und Pulverbeschichtung
- » feuerverzinkte Beschichtung auf Anfrage und gegen Aufpreis
- » Standfüße mit Drainagefunktion
- » 80 x 80 mm Vierkantrohre mit 3 mm Wandstärke
- » Enorme Belastbarkeit: 350 kg (J-Cups), 400 kg (Klimmzugstange), 500 kg (Safety Bars)
- » Gewicht: 80 kg
- » Maße (L / B / H): 1200 / 1806 / 2150 mm
- » Zertifiziert nach DIN EN 20957 und DIN EN 16630, MADE IN EUROPE.
- » Standardfarbe Rahmen: Schwarz
- » jede andere RAL Farbe und fluoreszente Farben gegen Aufpreis (längere Lieferzeit)
- » 5 Jahre Garantie auf Rahmen- und Anbauteile, 1 Jahr auf Beschichtung

Artikelnummer  
225

Lieferung erfolgt ohne die zur Montage notwendigen Wand- und Bodendübel, deren optimale Beschaffenheit von Ihrer Wand und Ihrem Boden abhängig ist. Bitte erkundigen Sie sich im Zweifelsfall fachkundig.

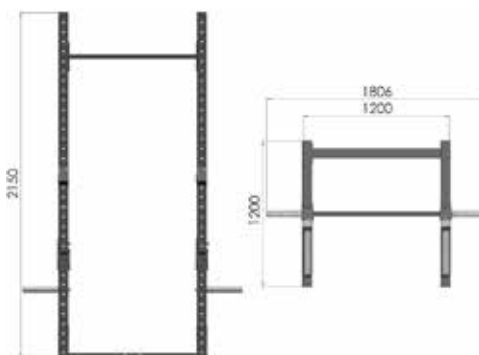



### ELBESPORT SQUAT RACK PRO 245 INDOOR & OUTDOOR

Die Elbesport Racks bieten optimale Sicherheit für alle Langhantelübungen, selbst mit hoher Gewichtsbelastung. Für Kniebeugen, Ausfallschritte, Bankdrücken, Schulterdrücken, Rows und selbst Klimmzüge findet der anspruchsvolle Sportler hier die optimalen Trainingsvoraussetzungen.

Die Standfestigkeit ist überragend und die J-Cups zur Ablage der Hantel sind selbstverständlich inkludiert. Sie können in Höhenabständen von 8 cm individuell passend justiert werden. Trainingskomfort und Sicherheit sind dadurch garantiert.

Die pro-Versionen warten zudem mit zwei hoch belastbaren Sicherheitsarmen auf, die natürlich in der Höhe individuell platzierbar sind. Die beiden zusätzlichen Weight Plate Pins im 50 mm Olympia-Maß sorgen zusätzlich für Ordnung im Home-Gym!

Mit 245 cm Höhe perfekt passend für die meisten Wohnzimmer-Gyms!

- » für Indoor- & Outdoor-Training
- » Beschichtungen mit Polymerzink und Pulverbeschichtung
- » feuerverzinkte Beschichtung auf Anfrage und gegen Aufpreis
- » Standfüße mit Drainagefunktion
- » 80 x 80 mm Vierkantrohre mit 3 mm Wandstärke
- » enorme Belastbarkeit: 350 kg (J-Cups), 400 kg (Klimmzugstange), 500 kg (Safety Bars)
- » Gewicht: 80 kg
- » Maße (L / B / H): 1200 / 1806 / 2450 mm
- » Zertifiziert nach DIN EN 20957 und DIN EN 16630, MADE IN EUROPE.
- » Standardfarbe Rahmen: Schwarz
- » jede andere RAL Farbe und fluoreszente Farben gegen Aufpreis (längere Lieferzeit)
- » 5 Jahre Garantie auf Rahmen- und Anbauteile, 1 Jahr auf Beschichtung

Artikelnummer  
226

Lieferung erfolgt ohne die zur Montage notwendigen Wand- und Bodendübel, deren optimale Beschaffenheit von Ihrer Wand und Ihrem Boden abhängig ist. Bitte erkundigen Sie sich im Zweifelsfall fachkundig.

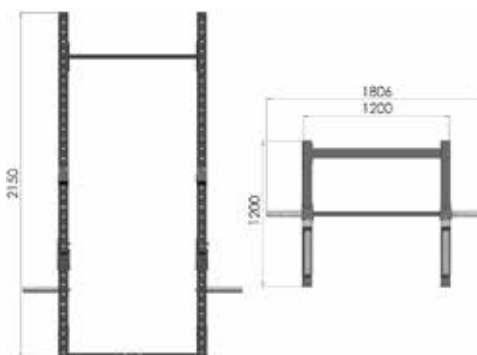

### ELBESPORT MOBILE SQUAT STAND INDOOR & OUTDOOR

Platzsparende und doch extra solide Langhantelständer. Perfekt auch für das Outdoor-Training!  
Die 8 x 8 cm Qualitäts-Vierkantrohre sind perfekt geeignet zur Ausführung von Übungen mit schwerstem Trainingsgewicht! Das hohe Eigengewicht und die entsprechend dimensionierten Standfüße sorgen für eine hohe Standsicherheit. Die mitgelieferten J-Cups können ebenso wie die optionalen Sicherheits-Arme in 8 cm Abständen in der Höhe eingesteckt werden. So sind nicht nur Kniebeugen, Ausfallschritte, Kreuzheben etc. möglich, sondern mit einer Bank auch Bank-, Schulter-, Tricepsdrücken usw.  
Optimal geeignet für niedrige Deckenhöhen, z. B. in einem Keller!

- » für Indoor- & Outdoor-Training
- » Beschichtungen mit Polymerzink und Pulverbeschichtung
- » feuerverzinkte Beschichtung auf Anfrage und gegen Aufpreis
- » Standfüße mit Drainagefunktion
- » 80 x 80 mm Vierkantrohre mit 3 mm Wandstärke
- » enorme Belastbarkeit bis 350 kg
- » Gewicht: ca. 20 kg pro Ständer
- » Maße (L / B / H): 741 / 585 / 1805 mm
- » Zertifiziert nach DIN EN 20957 und DIN EN 16630, MADE IN EUROPE.
- » Standardfarbe Rahmen: Schwarz
- » jede andere RAL Farbe und fluoreszente Farben gegen Aufpreis (längere Lieferzeit)
- » 5 Jahre Garantie auf Rahmen- und Anbauteile, 1 Jahr auf Beschichtung

Artikelnummer  
222



### ELBESPORT RACKS ZUBEHÖRTEILE J-CUPS

Schwer belastbare Präzisions-Haken zur Ablage von Langhanteln. Einfach, schnell und sicher zu bedienen. Aus 6 mm starkem Stahlblech und mit Schutz-Protektoren zum Schutz der Hanteln und zur Geräusch-Reduktion.

- » Aufhängung / Vollstahlbolzen Ø 15 mm
- » schwer belastbar: 350 kg pro Paar
- » Eigengewicht: 4 kg pro Paar
- » Zertifiziert nach DIN EN 20957 und DIN EN 16630, MADE IN EUROPE.
- » Farbe: Schwarz



#### Artikelnummer

231

### ELBESPORT RACKS ZUBEHÖRTEILE SICHERHEITSARME

Die massiven Sicherheitsarme sind aus dickwandigem Profilstahlrohr gefertigt und mit bis zu 500 kg belastbar. Der 4 mm dicke Schutzbelag minimiert Geräusche und schützt die Langhantel. Die Pfosten hingegen haben ihren eigenen, innen liegenden Schutzbelag.

- » Aufhängung Vollstahlbolzen Ø 15 mm
- » bis 6 mm dicke Stahlbleche
- » schwer belastbar – bis 500 kg / Paar
- » Eigengewicht: ca. 7 kg pro Stück
- » Zertifiziert nach DIN EN 20957 und DIN EN 16630, MADE IN EUROPE.
- » Farbe: Schwarz

#### Artikelnummer

232

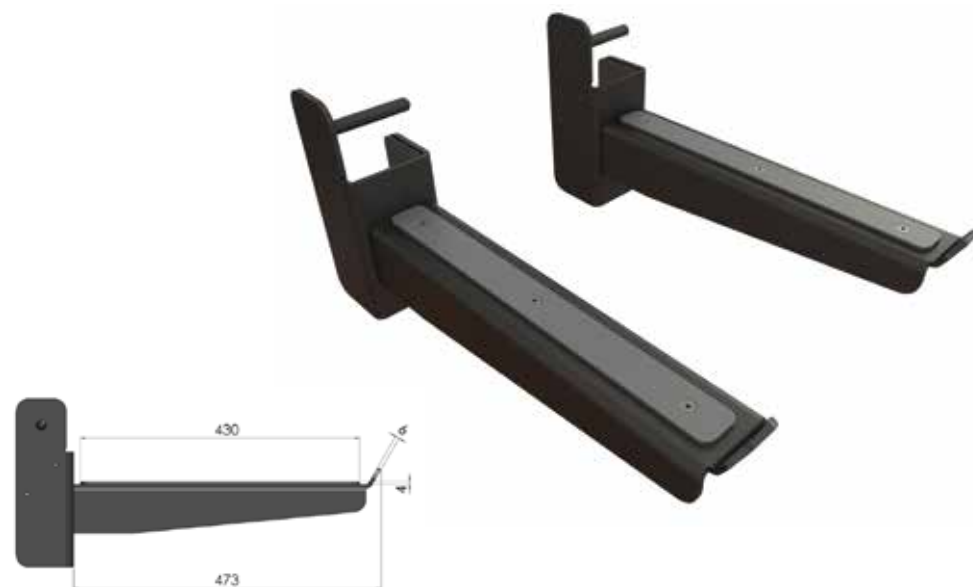



ELBESPORT International GmbH  
Dieselstr. 1A  
21465 Reinbek  
Phone +49 (0) 40-7 90 07 69-0  
Fax +49 (0) 40-7 90 07 69-99  
info@elbesport.com  
www.elbesport.com

Hier geht es zur  
digitalen Version des Kataloges



@elbesportinternational



elbesport

**ELBESPORT**  
**GERMANY**

V1 / 2023